

# PREISLISTE 2024

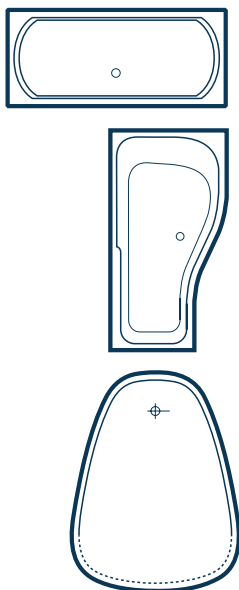

HERGESTELLT IN  
  
ÖSTERREICH

# DIE WICHTIGSTEN KONTAKTDATEN IM ÜBERBLICK

## Vertriebsinnendienst

**Verena Scheidlberger**  
+43 (0)7242 / 430 57-73  
v.scheidlberger@polypex.at

**Lisa Wolfinger**  
+43 (0)7242 / 430 57-72  
l.wolfinger@polypex.at

## Key Account

**Gerald Reindl**  
+43 (0)676 / 840 280 845  
g.reindl@polypex.at

**Gebietszuständigkeit:**  
OÖ, NÖ, Vbg, Sbg, T  
Bez. Wien: 7-9, 14-22

## Key Account

**Stefan Sammer**  
+43 (0)676 / 840 280 851  
s.sammer@polypex.at

**Gebietszuständigkeit:**  
Ktn, Stmk, Bgld, Östtirol, NÖ,  
Bez. Wien: 1-6, 10-13, 23

## Controlling Buchhaltung Verwaltung

**Elke Welli**  
+43 (0)7242 / 430 57-83  
verwaltung@polypex.at

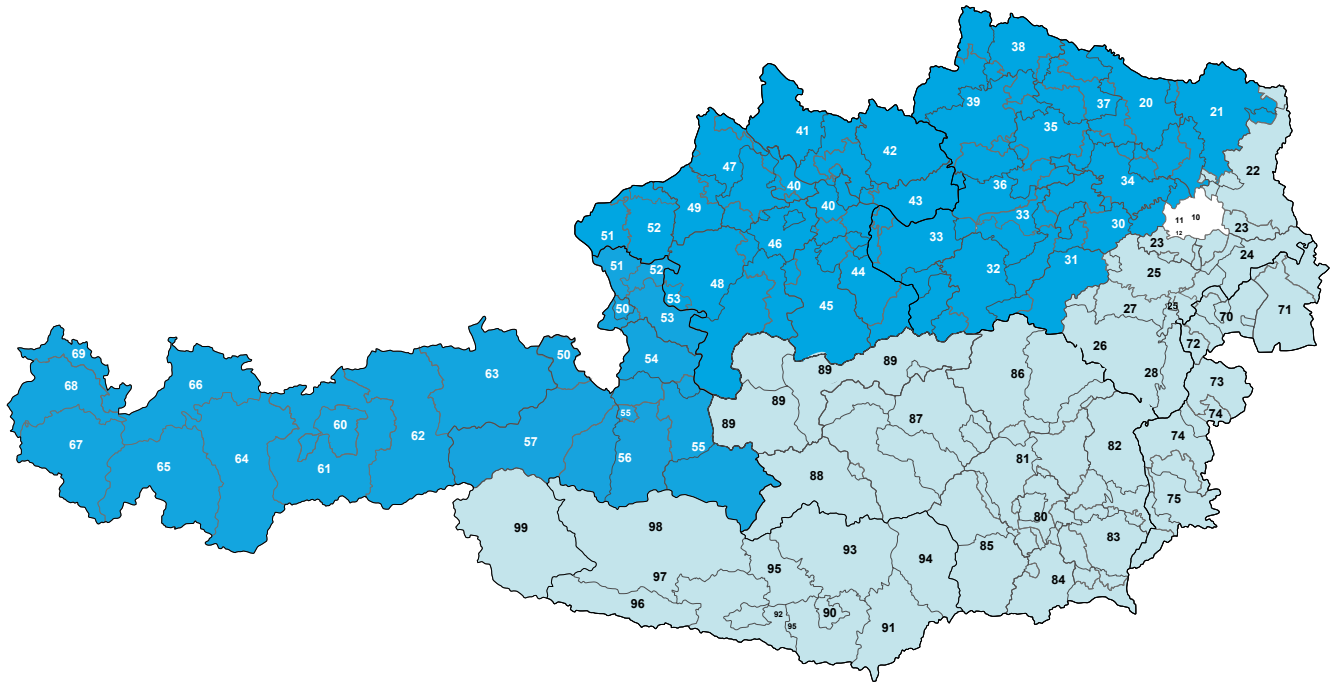

## GUT ZU WISSEN VORAB...

### Verwendete Symbole und was sie bedeuten



EASYSOFT Oberflächenveredelung standardmäßig.



Dieses Modell ist in Links- und Rechtsausführung lieferbar.



Badewanne auch als Whirlpool verfügbar.



Ein schmaler Wannenrand von 1,5 cm lässt die Badewanne noch eleganter wirken (bei einigen Modellen standardmäßig, bei ausgewählten Modellen optional).



POLYCORP Wannenträger optional verfügbar.  
Achtung: NICHT verfügbar bei Whirlpool-Zusatzausstattung.



LED Lichterkette für Entspannung oder Anregung.



Montagerahmen für Duschwanne mit normgerechtem Dichtband.

### Hinweise zu Maßangaben

Maßangaben sind **Richtwerte** und aufgrund von Materialtoleranzen unverbindlich.

#### Besonderheit bei Badewannen:

Die **Bodenlänge** der Badewanne wird generell 5 cm über dem Wannenboden gemessen.

Das jeweils angegebene **durchschnittliche Fassungsvermögen** ist bei einem Vollbad mit 1-2 Personen bis zur Unterkante des Überlaufes gerechnet.

Die **Wannenhöhe** ist ein Innenmaß, welche den Abstand von Oberkante bis zum Ablauf wiedergibt.

Die Gesamthöhe variiert aufgrund des Wannenaufbaus: Angegebene Wannenhöhe + 3-5 cm. Die Duschwannenhöhe ist von der Oberkante bis zum Ablauf gemessen. Gesamthöhe inkl. Unterkonstruktion + 5 cm.

POLYPEX gewährt

5 Jahre Garantie auf Badewannen und Duschtassen

bei Einbau durch den konz. Installateur.

Auf die Whirlpool-Technik gibt es eine Garantie von 2 Jahren.

Garantieanspruch nur bei Einbau















mit original POLYPEX-Stellfüßen und / oder Montagewinkel!

# INHALTSÜBERSICHT

BADEWANNEN	Preisübersicht	2
	Ovalwannen	14
	Eckwannen	16
	Freistehende Wannen	20
	Rechteckwannen	22
	Raumsparwannen	30
	Zusatzausstattung	12
	Zubehör	9
	POLYCORN Wannenträger	3
	POLYCORN Sonderlösungen	3
	Montage- und Pflegehinweise	32
	DUSCHWANNEN	Preisübersicht
Plano		56
Plano S		56
PlanoPlan		46
PlanoPlan S		49
Rondo		62
RondoPlan		51
Rundduschen		65
PEXStone		52
Rechteckduschkannen		64
Montagerahmen		7
Siphone & Zubehör		8
PEXStone Zubehör		55
POLYCORN Wannenträger		5
PROJEKT Tassen		66
WASCHTISCHE		Preisübersicht
	Zubehör	7
	Waschtischmodelle	31
WHIRLPOOL	Preisübersicht	10
	Wasser- und Luftsysteme	34
	Systemübersicht	36
	Technikübersicht	37
	Zusatzausstattung	12
	Montage- und Pflegehinweise	33
AMBIENTE	Ambiente das Gestaltungselement	67
	Zubehör	68
	Zusatzleistungen	69
	Ambiente Farbenwelt	73
ZUBEHÖR	Klebe- und Dichtstoffe	68
	Reinigungs- und Haftmittel	68
	Siphone	8
	Duschbox	6
	Polygard Dichtband	13
LIEFERZEITEN	Bade-/Duschkannen weiß glanz	prompt
	Waschtische weiß glanz	prompt
	Bade-/Duschwanne färbig	10 WT*
	Waschtische färbig	10 WT*
	Whirlpool	40 WT*
	BW und DW mit Polycorp	10 WT*
	Ambiente unifarben	5 WT*
Ambiente Fotodruck	12 WT*	

\*Produktionszeit

# BADEWANNEN

	Art.Nr.	Maße	WEISS*	FARBEN	Seite	RG
AURORA 1800	198	180x80x44	1.125,-	1.351,-	30	1
BAHAMAS 1800	143	180x80x43	1.862,-	2.235,-	15	1
BAHAMAS 1900	159	190x85x43	2.074,-	2.489,-	15	1
BEACH 1600	 206 / 205	160x100x43	1.959,-	2.351,-	16	1
BEACH 1800	 204 / 203	180x111x45	2.531,-	3.037,-	16	1
CALINA	186	180x80x42	2.361,-	—	20	1
CALINA	 188 / 187	180x80x42	2.361,-	—	20	1
CALLAS	200	180x160x44	3.673,-	4.407,-	14	1
CAMA 1800	 192 / 191	180x90x44	1.554,-	1.864,-	24	1
CAMA 1900	 194 / 193	190x90x44	1.972,-	2.366,-	24	1
CAMA 2000	 196 / 195	200x90x44	2.408,-	2.889,-	25	1
EASY 1400	202	140x140x43	1.616,-	1.940,-	18	1
EASY 1500	239	150x150x43	2.239,-	2.687,-	18	1
EGO 1600	 248 / 247	160x100/60x45	1.612,-	1.934,-	19	1
EGO 1800	 238 / 237	180x115/70x45	2.195,-	2.634,-	19	1
ER-SIE-ES	110	170x75x42	978,-	1.174,-	25	1
FAMILY	207	140x140x43	2.214,-	2.656,-	17	1
GALA	 163 / 162	170x90/65x43	1.842,-	2.211,-	30	1
GRANDE 1700	165	170x80x43	1.150,-	1.380,-	22	1
GRANDE 1800	164	180x80x43	1.185,-	1.422,-	22	1
HAPPY 1600	108	160x75x43	978,-	1.174,-	26	1
HAPPY 1700	109	170x75x43	1.028,-	1.233,-	26	1
HAPPY 1800	148	180x80x43	1.332,-	1.598,-	26	1
HAPPY 1900	149	190x90x45	1.941,-	2.330,-	26	1
INSIEME	242	170x130x45	2.132,-	2.559,-	14	1
K 1100	101	110x65x40	799,-	959,-	29	1
K 1200	102	120x70x40	799,-	959,-	29	1
K 1300	103	130x70x40	970,-	1.163,-	29	1
K 1400	104	140x70x40	994,-	1.192,-	29	1
K 1500	105	150x70x40	994,-	1.192,-	29	1
K 1600	106	160x70x40	848,-	1.017,-	29	1
K 1700	107	170x70x40	848,-	1.017,-	29	1
KOENA 1800	167	180x90x49	1.184,-	1.420,-	30	1
KRETA NOVA	231	140x140x43	1.706,-	2.048,-	18	1
LEXI	170	170x80x45	2.408,-	—	21	1
LEXI free	171	170x80x45	2.510,-	—	21	1
LEXI	 173 / 172	170x80x45	2.408,-	—	21	1
LOEA	168	180x80x46	2.954,-	—	20	1
LOTUS 1900	241	190x95x45	2.333,-	2.800,-	14	1
LOTUS 2000	240	200x95x45	2.612,-	3.135,-	15	1
LUNA	 236 / 235	160x130x44	1.968,-	2.361,-	17	1
MALIBU	 142 / 141	170x80x43	1.367,-	1.640,-	28	1
MAONA 1800	199	180x85x46	1.600,-	1.920,-	29	1
MARE	197	180x90x59	1.625,-	2.016,-	22	1
NIRA	 131/130	180x80x50	1.090,-	1.308,-	27	1
OBJEKT 1700	144	170x75x43	797,-	957,-	28	1
OBJEKT 1800	145	180x80x43	920,-	1.104,-	28	1
PLUS	 137 / 136	170x75/40x43	1.333,-	1.600,-	31	1
QUATTRO Soft 1800	139	180x80x43	1.663,-	1.996,-	18	1
SIENA per due	169	190x140x45	1.856,-	—	23	1
SIENA 1700	157	170x75x43	1.028,-	1.233,-	23	1
SIENA 1800	146	180x80x44	1.184,-	1.420,-	23	1
SIENA 1900	147	190x85x44	1.423,-	1.708,-	23	1
SOLIDA	183	180x80x45	3.528,-	4.233,-	20	1
VELDEN	111	170x75x43	848,-	1.017,-	29	1
VENEDIG	115	180x80x43	1.239,-	1.486,-	27	1

\*Alle Artikel in weiß (21) sind lagernd und sofort ab Werk verfügbar



# BADEWANNEN POLYCORP WANNENTRÄGER

POLYCORP Wannenträger STANDARD AUSFÜHRUNG				SONDERLÖSUNGEN POLYCORP Wannenträger				DICHTBAND		
ECKWANNEN	Art.Nr.	Maße	Preis	SOCKEL	VORBAU 8 cm	PU Eck	ERHÖHUNG Standardhöhe pro cm	2 Seiten	3 Seiten	RG
BEACH 1600	ST_EW_PG01	160x100x58	831,-	120,-	—	—		131,-	—	3
BEACH 1800	ST_EW_PG02	180x111x58	1.088,-	120,-	—	—		131,-	—	3
EASY 1400	ST_EW_PG03	140x140x58	789,-	120,-	113,-	132,- / Stk.		131,-	156,-	3
EASY 1500	ST_EW_PG04	150x150x58	1.056,-	120,-	122,-	132,- / Stk.		131,-	156,-	3
EGO 1600	ST_EW_PG01	160x100x58	831,-	120,-	—	—		131,-	156,-	3
EGO 1800	ST_EW_PG02	180x115x58	1.088,-	120,-	—	—	6,5 / cm	131,-	156,-	3
FAMILY	ST_EW_PG03	140x140x58	789,-	120,-	113,-	132,- / Stk.		—	156,-	3
KRETA NOVA	ST_EW_PG03	140x140x58	789,-	120,-	113,-	132,- / Stk.		131,-	156,-	3
LUNA	ST_EW_PG01	160x130x58	831,-	120,-	—	—		131,-	156,-	3
QUATTRO Soft 1800	ST_EW_PG05	180x80x58	849,-	120,-	—	64,- / Stk.		—	—	3
<b>OVALWANNEN</b>										
BAHAMAS 1800	ST_OW_PG01	180x80x58	877,-	264,-	305,-	64,- / Stk.	9,3 / cm	—	—	3
BAHAMAS 1900	ST_OW_PG02	190x85x58	1.001,-	264,-	352,-	64,- / Stk.	9,3 / cm	—	—	3
CALLAS	ST_OW_PG03	180x160x58	1.567,-	378,-	—	—	—	—	—	3
INSIEME	ST_OW_PG04	170x130x61	1.567,-	378,-	—	—	—	—	—	3
LOTUS 1900	ST_OW_PG05	190x95x58	1.019,-	264,-	—	64,- / Stk.	6,5 / cm	—	—	3
LOTUS 2000	ST_OW_PG06	200x95x58	1.144,-	264,-	—	64,- / Stk.	6,5 / cm	—	—	3
<b>RECHTECKWANNEN</b>				<b>SOCKEL</b>	<b>ANBAU querseitig pro cm</b>	<b>ANBAU längsseitig pro cm</b>	<b>ERHÖHUNG Standardhöhe pro cm</b>			
AURORA 1800	ST_RW_PG03	180x80x58	636,-	61,-	4,90	10,90	6,00	131,-	156,-	3
CAMA 1800	ST_RW_PG04	180x90x58	714,-	61,-	5,50	11,50	6,50	131,-	156,-	3
CAMA 1900	ST_RW_PG04	190x90x58	714,-	61,-	5,50	11,50	6,50	131,-	156,-	3
CAMA 2000	ST_RW_PG05	200x90x58	774,-	61,-	5,50	11,50	6,50	131,-	156,-	3
ER-SIE-ES	ST_RW_PG02	170x75x58	500,-	61,-	4,60	10,30	5,60	131,-	156,-	3
GRANDE 1700	ST_RW_PG03	170x80x58	636,-	61,-	4,90	10,90	6,00	131,-	156,-	3
GRANDE 1800	ST_RW_PG03	180x80x58	636,-	61,-	4,90	10,90	6,00	131,-	156,-	3
HAPPY 1600	ST_RW_PG01	160x75x58	434,-	61,-	4,60	10,30	5,60	131,-	156,-	3
HAPPY 1700	ST_RW_PG02	170x75x58	500,-	61,-	4,60	10,30	5,60	131,-	156,-	3
HAPPY 1800	ST_RW_PG03	180x80x58	636,-	61,-	4,90	10,90	6,00	131,-	156,-	3
HAPPY 1900	ST_RW_PG04	190x90x58	714,-	61,-	5,50	11,50	6,50	131,-	156,-	3
K 1100	ST_RW_PG01	110x65x58	434,-	61,-	4,60	10,30	5,60	131,-	156,-	3
K 1200	ST_RW_PG01	120x70x58	434,-	61,-	4,60	10,30	5,60	131,-	156,-	3
K 1300	ST_RW_PG01	130x70x58	434,-	61,-	4,60	10,30	5,60	131,-	156,-	3
K 1400	ST_RW_PG01	140x70x58	434,-	61,-	4,60	10,30	5,60	131,-	156,-	3
K 1500	ST_RW_PG01	150x70x58	434,-	61,-	4,60	10,30	5,60	131,-	156,-	3
K 1600	ST_RW_PG01	160x70x58	434,-	61,-	4,60	10,30	5,60	131,-	156,-	3
K 1700	ST_RW_PG01	170x70x58	434,-	61,-	4,60	10,30	5,60	131,-	156,-	3
KOENA 1800	ST_RW_PG04	180x90x62	714,-	61,-	5,50	11,50	6,50	131,-	156,-	3
MALIBU	ST_RW_PG03	170x80x58	636,-	61,-	4,90	10,90	6,00	131,-	156,-	3
MAONA 1800	ST_RW_PG04	180x85x62	714,-	61,-	4,90	10,90	6,50	131,-	156,-	3
MARE	ST_RW_PG04	180x90x75	714,-	61,-	5,50	11,50	6,50	131,-	156,-	3
NIRA	ST_RW_PG03	180x80x50	636,-	61,-	4,90	10,90	6,00	131,-	156,-	3
OBJEKT 1700	ST_RW_PG02	170x75x58	500,-	61,-	4,60	10,30	5,60	131,-	156,-	3
OBJEKT 1800	ST_RW_PG03	180x80x58	636,-	61,-	4,90	10,90	6,00	131,-	156,-	3
SIENA per due	ST_RW_PG06	190x140x62	916,-	61,-	5,50	11,50	6,50	131,-	156,-	3
SIENA 1700	ST_RW_PG02	170x75x58	500,-	61,-	4,60	10,30	5,60	131,-	156,-	3
SIENA 1800	ST_RW_PG03	180x80x58	636,-	61,-	4,90	10,90	6,00	131,-	156,-	3
SIENA 1900	ST_RW_PG04	190x85x58	714,-	61,-	5,50	11,50	6,50	131,-	156,-	3
VELDEN	ST_RW_PG02	170x75x58	500,-	61,-	4,60	10,30	5,60	131,-	156,-	3
VENEDIG	ST_RW_PG03	180x80x58	636,-	61,-	4,90	10,90	6,00	131,-	156,-	3
<b>RAUMSPARWANNEN</b>										
GALA	ST_RSP_PG02	170x90/65x58	831,-	—	—	—	—	131,-	156,-	3
PLUS	ST_RSP_PG01	170x75/40x58	690,-	—	—	—	—	131,-	156,-	3

# DUSCHWANNEN

RECHTECKDUSCHEN	Art.Nr.	Maße	WEISS*	FARBEN	Seite	RG
AURORA 120	421	120x80x1,5	909,-	1.091,-	66	1
F 80	375	80x80x6	576,-	692,-	66	1
F 90	376	90x90x6	661,-	793,-	66	1
F 90x75	373	90x75x6	619,-	743,-	66	1
F 90x80	374	90x80x6	640,-	768,-	66	1
F 100	372	100x100x6	799,-	959,-	67	1
F 100x80	377	100x80x6	799,-	959,-	67	1
F 100x90	378	100x90x6	839,-	1.007,-	67	1
F 120x90	379	120x90x6	899,-	1.079,-	67	1
PLANO 80	460	80x80x2	619,-	743,-	60	1
PLANO 90	492	90x90x2	671,-	805,-	60	1
PLANO 90x80	474	90x80x2	699,-	839,-	60	1
PLANO 100	493	100x100x2	870,-	1.044,-	60	1
PLANO 100x70	494	100x70x2	699,-	839,-	61	1
PLANO 100x80	475	100x80x2	870,-	1.044,-	61	1
PLANO 100x90	476	100x90x2	909,-	1.091,-	61	1
PLANO 110x90	478	110x90x2	829,-	995,-	61	1
PLANO 120x80	495	120x80x2	909,-	1.091,-	62	1
PLANO 120x90	499	120x90x2	900,-	1.080,-	62	1
PLANO 120x100	496	120x100x2	1.045,-	1.254,-	62	1
PLANO 130x90	497	130x90x2	994,-	1.192,-	62	1
PLANO 130x100	498	130x100x2	1.074,-	1.289,-	62	1
PLANO 140x90	477	140x90x2	1.074,-	1.289,-	63	1
PLANO 150x90	479	150x90x2	1.074,-	1.289,-	63	1
PLANO S 80x160	461	80x160x3	1.119,-	1.343,-	58	1
PLANO S 80x170	462	80x170x3	1.178,-	1.414,-	58	1
PLANO S 90x120	465	90x120x3	900,-	1.080,-	58	1
PLANO S 90x130	464	90x130x3	994,-	1.192,-	58	1
PLANO S 90x140	467	90x140x3	1.074,-	1.289,-	59	1
PLANO S 90x150	463	90x150x3	1.074,-	1.289,-	59	1
PLANO S 100x120	468	100x120x3	1.045,-	1.254,-	59	1
PLANO S 100x140	489	100x140x3	1.095,-	1.314,-	59	1
PLANO S 100x150	469	100x150x3	1.119,-	1.343,-	59	1
PLANO S 100x180	466	100x180x3	1.185,-	1.422,-	60	1
<b>PEXSTONE</b>						
PEXStone 90x90	PS_32010W	90x90x3	797,-	—	56	7
PEXStone 100x90	PS_32011W	100x90x3	845,-	—	56	7
PEXStone 100x100	PS_32016W	100x100x3	894,-	—	56	7
PEXStone 110x90	PS_32012W	110x90x3	918,-	—	56	7
PEXStone 120x90	PS_32013W	120x90x3	931,-	—	56	7
PEXStone 120x100	PS_32018W	120x100x3	953,-	—	56	7
PEXStone 130x100	PS_32019W	130x100x3	1.102,-	—	57	7
PEXStone 140x90	PS_32014W	140x90x3	1.124,-	—	57	7
PEXStone 150x90	PS_32015W	150x90x3	1.161,-	—	57	7
PEXStone 150x100	PS_32017W	150x100x3	1.319,-	—	57	7
PEXStone 180x90	PS_32020W	180x90x3	1.423,-	—	57	7
PEXStone 180x100	PS_32021W	180x100x3	1.453,-	—	57	7
<b>RUNDDUSCHEN</b>						
LAGUNE 80	380	80x80x6	663,-	796,-	65	1
LAGUNE 90	383	90x90x6	827,-	992,-	65	1
LAGUNE 90x80	LR 382 / 381	90x80x6	809,-	971,-	65	1
LAGUNE 100	384	100x100x6	994,-	1.192,-	65	1
LAGUNE 100x90	LR 386 / 385	100x90x6	956,-	1.148,-	65	1
RONDO 90	487	90x90x2	827,-	992,-	64	1
RONDO 100	488	100x100x2	994,-	1.192,-	64	1
RONDO 100x80	LR 486 / 485	100x80x2	850,-	1.020,-	64	1

\*Alle Artikel in weiß (21) sind lagernd und sofort ab Werk verfügbar

# DUSCHWANNEN POLYCORP WANNENTRÄGER

POLYCORP Wannenträger STANDARDAUSFÜHRUNG				DICHTBAND (Art. Nr. siehe DW)			
RECHTECKDUSCHEN	Art.Nr.	Maße	Preis	2 Seiten	3 Seiten	4 Seiten	RG
AURORA 120	ST_RED_PG05	120x80x13	378,-	108,-	131,-	156,-	3
F 80	ST_RED_PG01	80x80x18	213,-	108,-	131,-	156,-	3
F 90	ST_RED_PG02	90x90x18	229,-	108,-	131,-	156,-	3
F 90x75	ST_RED_PG02	90x75x18	229,-	108,-	131,-	156,-	3
F 90x80	ST_RED_PG02	90x80x18	229,-	108,-	131,-	156,-	3
F 100	ST_RED_PG04	100x100x18	335,-	108,-	131,-	156,-	3
F 100x80	ST_RED_PG04	100x80x18	335,-	108,-	131,-	156,-	3
F 100x90	ST_RED_PG04	100x90x18	335,-	108,-	131,-	156,-	3
F 120x90	ST_RED_PG05	120x90x18	378,-	108,-	131,-	156,-	3
PLANO 80	ST_RED_PG01	80x80x14	213,-	108,-	131,-	156,-	3
PLANO 90	ST_RED_PG02	90x90x14	229,-	108,-	131,-	156,-	3
PLANO 90x80	ST_RED_PG02	90x80x14	229,-	108,-	131,-	156,-	3
PLANO 100	ST_RED_PG04	100x100x14	335,-	108,-	131,-	156,-	3
PLANO 100x70	ST_RED_PG03	100x70x14	315,-	108,-	131,-	156,-	3
PLANO 100x80	ST_RED_PG04	100x80x14	335,-	108,-	131,-	156,-	3
PLANO 100x90	ST_RED_PG04	100x90x14	335,-	108,-	131,-	156,-	3
PLANO 110x90	ST_RED_PG04	110x90x14	335,-	108,-	131,-	156,-	3
PLANO 120x80	ST_RED_PG05	120x80x14	378,-	108,-	131,-	156,-	3
PLANO 120x90	ST_RED_PG05	120x90x14	378,-	108,-	131,-	156,-	3
PLANO 120x100	ST_RED_PG05	120x100x14	378,-	131,-	156,-	180,-	3
PLANO 130x90	ST_RED_PG05	130x90x14	378,-	131,-	156,-	180,-	3
PLANO 130x100	ST_RED_PG05	130x100x14	378,-	131,-	156,-	180,-	3
PLANO 140x90	ST_RED_PG05	140x90x14	378,-	131,-	156,-	180,-	3
PLANO 150x90	ST_RED_PG05	150x90x14	378,-	131,-	156,-	180,-	3
PLANO S 100x120	ST_RED_PG05	100x120x14	378,-	131,-	156,-	180,-	3
PLANO S 100x140	ST_RED_PG05	100x140x14	378,-	131,-	156,-	180,-	3
PLANO S 100x150	ST_RED_PG05	100x150x14	378,-	131,-	156,-	180,-	3
PLANO S 100x180	ST_RED_PG05	100x180x14	378,-	131,-	156,-	180,-	3
PLANO S 80x160	ST_RED_PG05	80x160x14	378,-	131,-	156,-	180,-	3
PLANO S 80x170	ST_RED_PG05	80x170x14	378,-	131,-	156,-	180,-	3
PLANO S 90x120	ST_RED_PG05	90x120x14	378,-	108,-	131,-	156,-	3
PLANO S 90x130	ST_RED_PG05	90x130x14	378,-	131,-	156,-	180,-	3
PLANO S 90x140	ST_RED_PG05	90x140x14	378,-	131,-	156,-	180,-	3
PLANO S 90x150	ST_RED_PG05	90x150x14	378,-	131,-	156,-	180,-	3
<b>PEXSTONE</b>							
PEXStone 90x90	ST_RED_PG02	90x90x10	229,-	108,-	131,-	156,-	3
PEXStone 100x90	ST_RED_PG04	100x90x10	335,-	108,-	131,-	156,-	3
PEXStone 100x100	ST_RED_PG04	100x100x10	335,-	108,-	131,-	156,-	3
PEXStone 110x90	ST_RED_PG04	110x90x10	335,-	108,-	131,-	156,-	3
PEXStone 120x90	ST_RED_PG05	120x90x10	378,-	108,-	131,-	156,-	3
PEXStone 120x100	ST_RED_PG05	120x100x10	378,-	131,-	156,-	180,-	3
PEXStone 130x100	ST_RED_PG05	130x90x10	378,-	131,-	156,-	180,-	3
PEXStone 140x90	ST_RED_PG05	140x90x10	378,-	131,-	156,-	180,-	3
PEXStone 150x90	ST_RED_PG05	150x90x10	378,-	131,-	156,-	180,-	3
PEXStone 150x100	ST_RED_PG05	150x100x10	378,-	131,-	156,-	180,-	3
PEXStone 180x90	ST_RED_PG05	180x90x10	378,-	131,-	156,-	180,-	3
PEXStone 180x100	ST_RED_PG05	180x100x10	378,-	131,-	156,-	180,-	3
<b>RUNDDUSCHEN</b>				<b>2 Seiten</b>		<b>3 Seiten</b>	
LAGUNE 80	ST_RUD_PG01	80x80x18	239,-	108,-		156,-	3
LAGUNE 90	ST_RUD_PG02	90x90x18	323,-	108,-		156,-	3
LAGUNE 90x80	ST_RUD_PG03	90x80x18	372,-	108,-		156,-	3
LAGUNE 100	ST_RUD_PG03	100x100x18	372,-	108,-		180,-	3
LAGUNE 100x90	ST_RUD_PG04	100x90x18	403,-	108,-		180,-	3

# DUSCHWANNEN PLANOPLAN (S) & RONDOPLAN

DUSCHWANNEN				DUSCHWANNEN mit Dichtband			
PLANOPLAN	Maße	Art.Nr.	WEISS*	Art.Nr.	inkl. DB	Seite	RG
PlanoPlan 80x80	80x80x5	PP_80x80	729,-	PP_80x80DB	824,-	49	7
PlanoPlan 90x80	90x80x5	PP_90x80	737,-	PP_90x80DB	832,-	49	7
PlanoPlan 90x90	90x90x5	PP_90x90	743,-	PP_90x90DB	838,-	49	7
PlanoPlan 100x70	100x70x5	PP_100x70	775,-	PP_100x70DB	870,-	49	7
PlanoPlan 100x80	100x80x5	PP_100x80	776,-	PP_100x80DB	871,-	49	7
PlanoPlan 100x90	100x90x5	PP_100x90	810,-	PP_100x90DB	905,-	49	7
PlanoPlan 100x100	100x100x5	PP_100x100	811,-	PP_100x100DB	906,-	49	7
PlanoPlan 110x90	110x90x5	PP_110x90	828,-	PP_110x90DB	923,-	49	7
PlanoPlan 120x80	120x80x5	PP_120x80	854,-	PP_120x80DB	949,-	50	7
PlanoPlan 120x90	120x90x5	PP_120x90	863,-	PP_120x90DB	958,-	50	7
PlanoPlan 120x100	120x100x5	PP_120x100	893,-	PP_120x100DB	988,-	50	7
PlanoPlan 130x90	130x90x5	PP_130x90	873,-	PP_130x90DB	968,-	50	7
PlanoPlan 130x100	130x100x5	PP_130x100	875,-	PP_130x100DB	970,-	50	7
PlanoPlan 140x90	140x90x5	PP_140x90	904,-	PP_140x90DB	999,-	50	7
PlanoPlan 150x90	150x90x5	PP_150x90	1.106,-	PP_150x90DB	1.201,-	50	7
<b>PLANOPLAN S</b>							
PlanoPlan S 80x160	80x160x6	PPS_80x160	955,-	PPS_80x160DB	1.050,-	51	7
PlanoPlan S 80x170	80x170x6	PPS_80x170	1.025,-	PPS_80x170DB	1.120,-	51	7
PlanoPlan S 90x120	90x120x6	PPS_90x120	863,-	PPS_90x120DB	958,-	51	7
PlanoPlan S 90x130	90x130x6	PPS_90x130	875,-	PPS_90x130DB	970,-	51	7
PlanoPlan S 90x140	90x140x6	PPS_90x140	904,-	PPS_90x140DB	999,-	51	7
PlanoPlan S 90x150	90x150x6	PPS_90x150	1.104,-	PPS_90x150DB	1.199,-	51	7
PlanoPlan S 100x120	100x120x6	PPS_100x120	893,-	PPS_100x120DB	988,-	51	7
PlanoPlan S 100x140	100x140x6	PPS_100x140	999,-	PPS_100x140DB	1.094,-	51	7
PlanoPlan S 100x150	100x150x6	PPS_100x150	1.109,-	PPS_100x150DB	1.204,-	52	7
PlanoPlan S 100x180	100x180x6	PPS_100x180	1.277,-	PPS_100x180DB	1.372,-	52	7
<b>RONDOPLAN <span style="background-color: black; color: white; padding: 2px;">NEU</span></b>							
RondoPlan 90x90	90x90x5	RP_90x90	779,-	RP_90x90DB	874,-	53	7
RondoPlan 100x80 li	100x80x5	RP_100x80L	804,-	RP_100x80LDB	899,-	53	7
RondoPlan 100x80 re	100x80x5	RP_100x80R	804,-	RP_100x80RDB	899,-	53	7
RondoPlan 100x100	100x100x5	RP_100x100	836,-	RP_100x100DB	931,-	53	7

## DUSCHWANNEN DUSCHBOX

### Duschbox PP



Duschbox PP ist die Systemlösung einer Ablaufgarnitur passend zu allen PlanoPlan Duschwannen mit PLANO Abdeckplatte. Alternativ zum PEXStone Siphon kann sie auch bei der PEXStone Duschwannen mit PEXStone Abdeckplatte verbaut werden.

Einbauhöhe: 100 mm - 200 mm (250 mm durch Fußwinkeln)

#### PlanoPlan:

chrom Art.Nr. PP\_Siphon 231,-  
weiß Art.Nr. PP\_Siphonws 243,-

#### PEXStone:

edelstahl Art.Nr. PS\_DuschboxE 231,-  
weiß Art.Nr. PS\_DuschboxWS 243,-

#### RondoPlan Duschbox:

chrom Art.Nr. RP\_Siphon 231,-  
weiß Art.Nr. RP\_Siphonws 243,-

Zubehör: RG 3

# DUSCHWANNEN MONTAGERAHMEN



Montage-  
video

Mit Kriechwasserschutz. Nur für bodengleichen Einbau.

Höhenverstellbar für Bodenaufbau mit Fliesen von 15-20 cm. Montagerahmen inkl. vormontierten Stellfüßen, abnehmbarer Siphonhalterung (PLANO HL 520 F) und rundumlaufendem geklebtem Dichtungsband. Inklusive höhenverstellbare Stellfüße, Montagezubehör (Befestigungsglaschen, Schrauben, Dübel, Dichtmasse und PU-Schaum).

MONTAGERAHMEN	Art.Nr.	Maße	Preis	Seite	RG
Montagerahmen AURORA 120	87100	122x82	541,-	66	3
Montagerahmen PLANO 80	86400	82x82	479,-	60	3
Montagerahmen PLANO 90	89200	92x92	506,-	60	3
Montagerahmen PLANO 90x80	87400	92x82	506,-	60	3
Montagerahmen PLANO 100	89300	102x102	506,-	60	3
Montagerahmen PLANO 100x70	89400	102x72	506,-	61	3
Montagerahmen PLANO 100x80	87500	102x82	506,-	61	3
Montagerahmen PLANO 100x90	87600	102x92	506,-	61	3
Montagerahmen PLANO 110x90	87800	112x92	506,-	61	3
Montagerahmen PLANO 120x80	89500	122x82	541,-	62	3
Montagerahmen PLANO 120x90	89100	122x92	541,-	62	3
Montagerahmen PLANO 120x100	89600	122x102	541,-	62	3
Montagerahmen PLANO 130x90	89700	132x92	541,-	62	3
Montagerahmen PLANO 130x100	89800	132x102	579,-	62	3
Montagerahmen PLANO 140x90	87700	142x92	579,-	63	3
Montagerahmen PLANO 140x100	88900	142x102	603,-	59	3
Montagerahmen PLANO 150x90	87900	152x92	579,-	63	3
Montagerahmen PLANO 150x100	86900	152x102	603,-	59	3
Montagerahmen PLANO 160x80	86300	162x82	630,-	58	3
Montagerahmen PLANO 170x80	86200	172x82	630,-	58	3
Montagerahmen PLANO 180x100	86600	182x102	684,-	60	3
Montagerahmen RONDO 90	88700	92x92	506,-	64	3
Montagerahmen RONDO 100	88800	102x102	541,-	64	3
Montagerahmen RONDO 100x80 re	88500	102x82	541,-	64	3
Montagerahmen RONDO 100x80 li	88600	102x82	541,-	64	3

## WASCHTISCHE

WASCHTISCHE	Art.Nr.	Maße	WEISS	FARBEN	Seite	RG
AURORA WT 55	586	55x38x12	399,-	478,-	31	1
DAIMANA WT 90 	567	55x38x12	450,-	540,-	31	1
E 60	552	60x48x16,5	383,-	460,-	31	1
MAONA WT 85	587	85x50x9	420,-	504,-	31	1
ÜBERLAUFGARNITUR f. WT mit Bohrung	68000		66,-		31	3

## WASCHTISCHE ZUBEHÖR

### Waschtisch Zwischenstück



Serienmäßig bei allen Waschtischen im Lieferumfang enthalten.  
Auch als Ersatzteil erhältlich.

Ausgleichsteil für Armaturen  
Höhe: 4 cm

Art.Nr. 84500

11,-

### Überlaufgarnitur f. Waschtisch E 60



Ausgleichsteil für  
Armaturen  
Höhe: 4 cm

Art.Nr. 69000

36,-

Zubehör: RG 3

# DUSCHWANNEN SIPHONE

## PLANO Siphon mit Abdeckplatte



Passend zu allen PLANO-Duschwannen gibt es einen Siphon mit eckiger Design-Abdeckplatte.

Siphon mit Abdeckplatte  
chrom Art.Nr. 69200 142,-  
Farbe Art.Nr. 692.. 171,-

## RONDO Siphon mit Abdeckplatte



Passend zu allen RONDO-Duschwannen gibt es einen Siphon mit abgerundeter Design-Abdeckplatte.

Siphon mit Abdeckplatte  
chrom Art.Nr. 68700 142,-  
Farbe Art.Nr. 687.. 171,-

## PEXStone Siphon mit Abdeckplatte

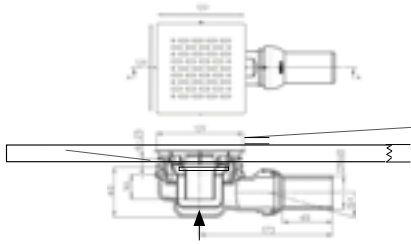

Brausetassensiphon DN 40 mit flacher Einbauhöhe von 60 mm. In der Neigung verstellbarer Abgang mit Kugelgelenk. Herausziehbarer Einsatz inkl. Edelstahl Abdeckplatte.

Siphon mit Abdeckplatte  
edelstahl Art.Nr.: PS\_Siphon 97,-  
weiß Art.Nr.: PS\_Siphonws 110,-

# SIPHONE ABDECKPLATTEN

## PLANO Abdeckplatte



Die Abdeckplatte für den PLANO-Siphon ist auch als Ersatzteil erhältlich. Damit die Duschwanne fast unsichtbar wirkt, gibt es die Abdeckplatte auch in Farbe.

chrom Art.Nr. 69300 58,-  
Farbe Art.Nr. 693.. 87,-

## RONDO Abdeckplatte



Die Abdeckplatte für den RONDO-Siphon ist auch als Ersatzteil erhältlich. Damit die Duschwanne fast unsichtbar wirkt, gibt es die Abdeckplatte auch in Farbe.

chrom Art.Nr. 68800 58,-  
Farbe Art.Nr. 688.. 87,-

## PEXStone Abdeckplatte



Die Abdeckplatte für den PEXStone-Siphon ist auch als Ersatzteil erhältlich. Damit die Duschwanne fast unsichtbar wirkt, gibt es die Abdeckplatte auch in weiß.

edelstahl Art.Nr. PS\_Abdeckung Siphon 24,-  
weiß Art.Nr. PS\_Abdeckung Siphonws 32,-

# ZUBEHÖR

## STELLFÜSSE DUSCHWANNEN



In jeder Duschwanne sind 5 Gewindeteller einlaminiert. Bei extrem flachen Duschwannen wird ein verkürzter Fußteil mitgeliefert, um im verstärkten Mittelbereich der Wanne das gleiche Niveau wie außen zu erreichen. Verstellbereich: 10-14 cm.

Art.Nr. 82000 76,-

## MONTAGEWINKEL



Universalmontagewinkel für Badewannen und Duschwannen. Durch die Fixierung der Montagewinkel wird die Absenkung der Wanne verhindert!

Art.Nr. 80000 67,-



# ZUBEHÖR

## STELLFÜSSE BADEWANNEN



Einfachste und sichere Montage ermöglicht das Original-Fußsystem. Die stabilen U-Profile werden in einlamierte Gewinde im Wannenboden geschraubt. Spezielle Klemmschlitten sorgen für optimale Druckverteilung auf die Wannenfüße.  
Verstellbereich: 10-14 cm

Art.Nr. 81000 76,-

## SCHMALER WANNENRAND



Mit schmälere Badewannenrändern von 1,5 cm bieten wir bei ausgewählten Modellen die Option, die Badewannen optisch noch eleganter und moderner zu gestalten.

Art.Nr. 83101 (NETTO) 69,-

## NACKENKISSEN



Diese ergonomische Kopfstütze unterstützt den Nacken perfekt. Befestigung mit Saugnäpfen.

Maße: 34 x 16 x 6,5 cm

Farbe: schwarz  
Art.Nr. 67200 89,-

## FEEL GOOD Kopfstütze



Die exklusive Kopfstütze in italienischem Design passt auf alle Badewannen und ist ganz wunderbar beim Lesen und Entspannen.

Farbe: dove grey  
Art.Nr. 67100 89,-

## FUSSSTÜTZE



Fußstütze für einen besseren Halt in der Badewanne. Befestigung mit Saugnäpfen.

Maße: 24 x 25 x 6 cm

Farbe: schwarz  
Art.Nr. 67300 89,-

## KALKLÖSER



Kalkrückstände und hartnäckige Ablagerungen auf POLYPEX Produkten entfernen Sie mühelos mit dem Kalklöser und einem weichen Lappen.

Art.Nr. 84300 45,-

## SPEZIALREINIGER



Der POLYPEX Spezialreiniger pflegt und schützt die Oberfläche von POLYPEX Produkten. Für glänzende und matte Oberflächen geeignet.

Art.Nr. 84200 37,-

## PFLEGESET



Hochglanz für Bade- und Duschwanne. Pflegeset bestehend aus: Polierpaste, Poliertuch, Polierschwamm, Schleifpapier Körnung 600 und 1200, Anleitung

Anwendung für glänzende Oberflächen

Art.Nr. 84100 44,-













## REPARATURSET



Tiefe Kratzer und Beschädigungen der Acryloberfläche bei weiß glänzenden Badewannen und Duschtassen lassen sich mit dem speziellen Reparaturset beheben.













Art.Nr. 84021 101,-

# WHIRLPOOL

BADEWANNEN	Art.Nr. BW	Maße	HOME SPA PRO		MINIMAX PRO		RG
			WHP02_Art.Nr. BW		WHP03_Art.Nr. BW		
			WEISS	FARBEN	WEISS	FARBEN	
AURORA 1800	198	180x80x44	3.993,-	4.153,-	4.687,-	4.909,-	2
BAHAMAS 1800	143	180x80x43	4.627,-	4.812,-	5.298,-	5.640,-	2
BAHAMAS 1900	159	190x85x43	4.827,-	5.020,-	5.491,-	5.873,-	2
BEACH 1600 	206 / 205	160x100x43	4.774,-	4.965,-	5.439,-	5.811,-	2
BEACH 1800 	204 / 203	180x111x45	5.343,-	5.557,-	5.986,-	6.466,-	2
CALINA	186	180x80x42	—	—	—	—	2
CALINA 	188 / 187	180x80x42	—	—	—	—	2
CALLAS	200	180x160x44	6.645,-	6.911,-	7.238,-	7.672,-	2
CAMA 1800 	192 / 191	180x90x44	4.250,-	4.420,-	4.936,-	5.206,-	2
CAMA 1900 	194 / 193	190x90x44	4.627,-	4.812,-	5.298,-	5.640,-	2
CAMA 2000 	196 / 195	200x90x44	5.029,-	5.230,-	5.684,-	6.104,-	2
EASY 1400	202	140x140x43	4.244,-	4.414,-	4.929,-	5.198,-	2
EASY 1500	239	150x150x43	4.827,-	5.020,-	5.491,-	5.873,-	2
EGO 1600 	248 / 247	160x100x45	4.259,-	4.430,-	4.944,-	5.217,-	2
EGO 1800 	238 / 237	180x115x45	4.774,-	4.965,-	5.439,-	5.811,-	2
ER-SIE-ES	110	170x75x42	3.698,-	3.846,-	4.405,-	4.569,-	2
FAMILY	207	140x140x43	5.029,-	5.230,-	5.684,-	6.104,-	2
GALA 	163 / 162	170x90/65x43	4.472,-	4.651,-	5.149,-	5.461,-	2
GRANDE 1700	165	170x80x43	—	—	4.687,-	4.909,-	2
GRANDE 1800	164	180x80x43	—	—	4.936,-	5.206,-	2
HAPPY 1600	108	160x75x43	3.698,-	3.846,-	4.405,-	4.569,-	2
HAPPY 1700	109	170x75x43	3.825,-	3.978,-	4.527,-	4.716,-	2
HAPPY 1800	148	180x80x43	4.116,-	4.281,-	4.806,-	5.052,-	2
HAPPY 1900	149	190x90x45	4.701,-	4.889,-	5.368,-	5.726,-	2
INSIEME	242	170x130x45	4.827,-	5.020,-	5.491,-	5.873,-	2
KOENA 1800	167	180x90x49	3.993,-	4.153,-	4.687,-	4.909,-	2
KRETA NOVA	231	140x140x43	4.436,-	4.613,-	5.113,-	5.420,-	2
LOTUS 1900	241	190x95x45	5.029,-	5.230,-	5.684,-	6.104,-	2
LOTUS 2000	240	200x95x45	5.343,-	5.557,-	5.986,-	6.466,-	2
LUNA 	236 / 235	160x130x44	5.029,-	5.230,-	5.684,-	6.104,-	2
MALIBU 	142 / 141	170x80x43	4.097,-	4.261,-	4.787,-	5.029,-	2
MAONA 1800	199	180x85x46	4.250,-	4.420,-	4.936,-	5.205,-	2
MARE	197	180x90x59	3.930,-	4.087,-	4.521,-	4.714,-	2
NIRA 	131 / 130	180x80x50	3.760,-	3.911,-	4.549,-	4.731,-	2
OBJEKT 1700	144	170x75x43	3.584,-	3.727,-	4.296,-	4.439,-	2
OBJEKT 1800	145	180x80x43	3.698,-	3.846,-	4.405,-	4.569,-	2
QUATTRO Soft 1800	139	180x80x43	4.436,-	4.613,-	5.113,-	5.420,-	2
SIENA per due	169	190x140x45	—	—	8.345,-	—	2
SIENA 1700	157	170x75x43	3.768,-	3.919,-	4.472,-	4.650,-	2
SIENA 1800	146	180x80x44	3.993,-	4.153,-	4.687,-	4.909,-	2
SIENA 1900	147	190x85x44	4.382,-	4.557,-	5.063,-	5.359,-	2
VELDEN	111	170x75x43	3.584,-	3.727,-	4.296,-	4.439,-	2
VENEDIG	115	180x80x43	3.957,-	4.115,-	4.654,-	4.867,-	2

Standardausführung inkl. integriertem Wanneneinlauf.



BADEWANNEN	UNISPA		POWERSILENT		WELLNESS PLUS		RG
	WHP11_Art.Nr.BW		WHP04_Art.Nr. BW . .		WHP05_Art.Nr. BW . .		
	WEISS	FARBEN	WEISS	FARBEN	WEISS	FARBEN	
AURORA 1800	4.288,-	4.396,-	7.812,-	8.020,-	8.290,-	8.499,-	2
BAHAMAS 1800	4.345,-	4.503,-	8.387,-	8.707,-	8.863,-	9.186,-	2
BAHAMAS 1900	4.426,-	4.602,-	8.567,-	8.926,-	9.044,-	9.403,-	2
BEACH 1600 	4.453,-	4.626,-	8.517,-	8.866,-	8.996,-	9.345,-	2
BEACH 1800 	4.487,-	4.699,-	9.032,-	9.483,-	9.512,-	9.962,-	2
CALINA	5.205,-	—	—	—	—	—	2
CALINA 	5.205,-	—	—	—	—	—	2
CALLAS	5.040,-	5.241,-	10.556,-	10.978,-	11.050,-	11.492,-	2
CAMA 1800 	4.367,-	4.496,-	8.044,-	8.299,-	8.524,-	8.776,-	2
CAMA 1900 	4.590,-	4.750,-	8.387,-	8.707,-	8.863,-	9.186,-	2
CAMA 2000 	4.792,-	4.997,-	8.748,-	9.143,-	9.225,-	9.620,-	2
EASY 1400	4.656,-	4.795,-	8.040,-	8.292,-	8.516,-	8.770,-	2
EASY 1500	4.989,-	5.187,-	8.567,-	8.926,-	9.044,-	9.403,-	2
EGO 1600 	4.427,-	4.560,-	8.054,-	8.309,-	8.531,-	8.787,-	2
EGO 1800 	4.490,-	4.664,-	8.517,-	8.866,-	8.996,-	9.345,-	2
ER-SIE-ES	4.260,-	4.342,-	7.547,-	7.701,-	8.024,-	8.179,-	2
FAMILY	4.388,-	4.575,-	8.748,-	9.143,-	9.225,-	9.620,-	2
GALA 	4.336,-	4.482,-	8.246,-	8.539,-	8.724,-	9.018,-	2
GRANDE 1700	4.289,-	4.397,-	7.812,-	8.020,-	8.290,-	8.499,-	2
GRANDE 1800	4.295,-	4.422,-	8.044,-	8.299,-	8.524,-	8.776,-	2
HAPPY 1600	4.260,-	4.342,-	7.547,-	7.701,-	8.024,-	8.179,-	2
HAPPY 1700	4.274,-	4.374,-	7.661,-	7.839,-	8.139,-	8.317,-	2
HAPPY 1800	4.288,-	4.406,-	7.924,-	8.154,-	8.402,-	8.632,-	2
HAPPY 1900	4.363,-	4.527,-	8.454,-	8.787,-	8.930,-	9.266,-	2
INSIEME	5.040,-	5.240,-	8.567,-	8.926,-	9.044,-	9.403,-	2
KOENA 1800	4.369,-	4.478,-	7.812,-	8.020,-	8.291,-	8.499,-	2
KRETA NOVA	4.386,-	4.531,-	8.212,-	8.501,-	8.691,-	8.977,-	2
LOTUS 1900	4.505,-	4.697,-	8.748,-	9.143,-	9.225,-	9.620,-	2
LOTUS 2000	4.830,-	5.059,-	9.032,-	9.483,-	9.512,-	9.962,-	2
LUNA 	4.531,-	4.725,-	8.748,-	9.143,-	9.225,-	9.620,-	2
MALIBU 	4.284,-	4.400,-	7.906,-	8.132,-	8.384,-	9.611,-	2
MAONA 1800	4.369,-	4.498,-	8.044,-	8.299,-	8.524,-	8.776,-	2
MARE	4.363,-	4.537,-	7.345,-	7.650,-	7.804,-	8.128,-	2
NIRA 	4.199,-	4.304,-	7.349,-	7.643,-	7.749,-	8.059,-	2
OBJEKT 1700	4.260,-	4.332,-	7.444,-	7.577,-	7.921,-	8.055,-	2
OBJEKT 1800	4.288,-	4.371,-	7.547,-	7.701,-	8.024,-	8.179,-	2
QUATTRO Soft 1800	4.366,-	4.510,-	8.212,-	8.501,-	8.691,-	8.977,-	2
SIENA 1700	4.260,-	4.348,-	7.610,-	7.778,-	8.088,-	8.255,-	2
SIENA 1800	4.288,-	4.396,-	7.812,-	8.020,-	8.290,-	8.499,-	2
SIENA 1900	4.369,-	4.509,-	8.165,-	8.443,-	8.643,-	8.921,-	2
VELDEN	4.260,-	4.332,-	7.444,-	7.577,-	7.921,-	8.055,-	2
VENEDIG	4.288,-	4.393,-	7.780,-	7.982,-	8.257,-	8.459,-	2

Technikübersicht siehe ab Seite 37.

Zusatzausstattung siehe Seite 12.

Whirlpools sind Sonderanfertigungen und können weder storniert noch retour gegeben werden.

 Diese Modelle sind sowohl in Links- und Rechtsausführung lieferbar.

# WHIRLPOOL ZUSATZAUSSTATTUNG

## Systembezogene Zusatzausstattung

System: UNISPA, HOME SPA PRO und MINIMAX PRO	Art.Nr.:	chrom	RG
LED-Lichterkette	94500	2.210,-	2
Desinfektionsanlage	94300	1.183,-	2
Zusatzheizung	95200	1.466,-	2
2 LED Scheinwerfer	94800	1.099,-	2
White Wellness	94700	1.363,-	2

System: POWERSILENT und WELLNESS PLUS	Art.Nr.:	chrom	RG
LED-Lichterkette	94500	2.210,-	2
Desinfektionsanlage	94301	943,-	2
Zusatzheizung	95200	1.466,-	2
White Wellness	94700	1.363,-	2
2 LED Scheinwerfer	94800	1.099,-	2

OHNE WHIRLPOOLSYSTEM	Art.Nr.:	chrom	RG
LED-Lichterkette	94500	2.210,-	2
White Wellness	94700	1.363,-	2
2 LED Scheinwerfer	94900	1.399,-	2

### Automatische Füllwasserchlorung für den gewerblichen Einsatz

für Hotelbetriebe nach Norm M6222 für HOME SPA PRO und MINIMAX PRO  
Art.Nr. 95300 1.695,- (RG2)

### Desinfektion für die häusliche Verwendung von Whirlpools

Um die hygienische Unbedenklichkeit des Whirlpools zu gewährleisten, ist die chemische Desinfektion mit dem Desinfektionsmittel unumgänglich.



1000 ml Art.Nr. 8440 74,-

## PVC-Fliesenrahmen für Whirlpools (RG 3)



Schneller und einfacher Zugriff zur Technik des Whirlpool-Systems. Das eingebaute Lüftungsprofil sichert den erforderlichen Luftaustausch. Größe 509x409 mm

chrom Art.Nr. 79890 314,-  
weiß Art.Nr. 79921 352,-

## LED Lichterkette (RG 2)



Die LED Lichterkette sorgt mit dem gesamten Farbspektrum für Ruhe, Entspannung oder Anregung. Lieferbar in allen Wannen auch ohne Whirlpool-System.

Art.Nr. 94500 2.210,-

## White Wellness

WHITE WELLNESS steht für die **Veredelung** des Badewassers durch **Erhöhung des Sauerstoffgehaltes**. Mit Hilfe einer speziellen Hochdruckpumpe und einem Generator ist dies möglich. Ohne chemische Zusätze wird so die Haut optimal mit Feuchtigkeit versorgt und ist danach samtig weich!

Das Besondere - diese technische Ausstattung ist mit und ohne Whirlpoolsystem in ausgewählten Badewannen kombinierbar!

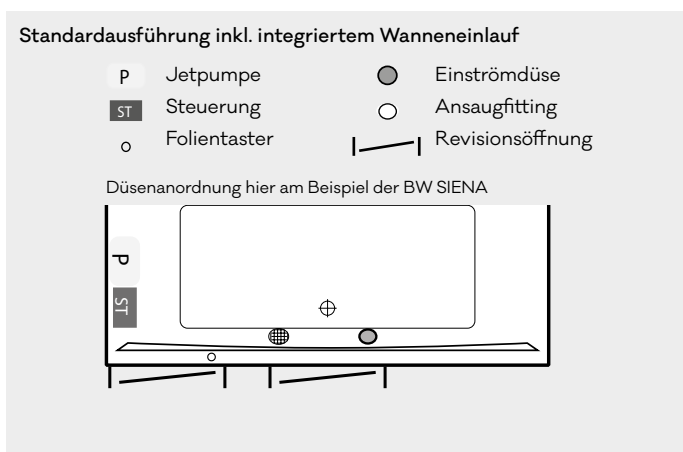

### Serienmäßige Ausstattung:

- 2 bündige Einströmdüsen
- Kurzhubtaster zum Ein- und Ausschalten
- Ab- und Überlaufgarnitur
- integrierter Wanneneinlauf
- Trockenlaufschutz zur Verhinderung von Schäden
- Nachtrocknung
- verchromte Armaturen

White Wellness für Wanne oder Whirlpool Art.Nr. 94700 1.363,- (RG2)

### Wichtiger Einbauhinweis:

Durch die zusätzliche Pumpe und den Generator ist es möglich, dass die Technik bei Einbau zu einem bestehenden Whirlpool über den Wannenrand vorsteht. Dies muss bauseits berücksichtigt werden.

## POLYGUARD SICHERHEITSDICHTBAND

Auf beiden Seiten des Bandes angebrachtes Vlies mit Ausstanzungen für perfekten Halt erfüllt die Ausführung eines dichtenden Wandanschlusses.

\*Musterabbildung

Die flexible DEHNZONE im Bereich der Silikonfuge.

### erfüllt DIN 4109\*

Der 4 mm Schall-Dämmstreifen für effektiven Schallschutz und schützt Nebenräume

Optional:

Schnittfester Sicherheitsbereich aus Edelstahlgewebe

Keine Verletzungsgefahr, da das Edelstahlgewebe von einem Hochleistungsklebeband eingefasst wird.

\*Gilt für den Übergang Wanne-Wannendichtband-Wand.

### POLYGUARD+ Sicherheitsdichtbandpaket

Das Sicherheitsdichtband als Kapillarsperre sorgt für effektiven Schutz vor Feuchtigkeit und Schimmelbildung im Badezimmer: Integriert zwischen Wanne und Wand verhindert das Band, dass Feuchtigkeit in Gemäuer und Böden vordringt. Die Flexibilität sorgt dafür, dass das weiche Band sehr gut in die Wandabdichtung eingebettet werden kann.

Dieses Sicherheitsdichtbandpaket beinhaltet:

- Wannendichtband „Schallschutz“
- Reinigungs- und Trockentuch
- Eckfüllstücke
- Schere
- Anpressroller
- Rundschnur
- Distanzband

Folgende Längen sind erhältlich:

2,0 m	Art.Nr.: 67910	113,00 / Set
2,6 m	Art.Nr.: 67920	125,00 / Set
4,0 m	Art.Nr.: 67930	165,00 / Set
5,0 m	Art.Nr.: 67950	198,00 / Set
10,0 m	Art.Nr.: 67940	430,00 / Set

### POLYGUARD+ Eckenset für bodenebenen Einbau

Das Eckenset dient dem bodenebenen Einbau der Duschwanne. So wird der perfekte, faltenfreie Übergang zwischen Wand und Boden zum Kinderspiel. Die letzte Ecke dient dem sauberen Abschluss des Dichtbandes am Boden. Der Installateur spart sich Zeit und den Fliesenleger freuts.



Dieses Eckenset beinhaltet:

- 3 Stk. Verbindungsecken
- 1 Stk. wasserfester Stift
- 1Stk. Eckschablone
- 1Stk Einbauanleitung

1 Schachtel Eckenset Art.Nr.: 67980 63,00 / Set

### POLYGUARD+ Schnittschutzband

Dieses hochwertige Edelstahlgewebe wird mit dem POLYGUARD+ Sicherheitsdichtband auf Höhe der späteren Silikonfuge eingearbeitet. So entsteht ein schnittfester Sicherheitsbereich der eine Beschädigung des Dichtbandes bei späteren Sanierungsarbeiten (Silikonfugenwechsel) verhindert.

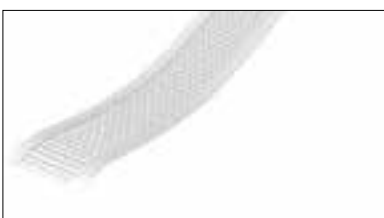

Bestellung per Laufmeter Art.Nr.: 6799 16,00 / Lfm

# OVALWANNEN

## CALLAS

Art.Nr. 200..



Abmessungen in cm:  
Länge Breite Innenhöhe  
180 160 44

ø Fassungsvermögen: 265 L  
Wannenrand: 2,5 Gesamthöhe: 48  
Gewicht: 44 kg

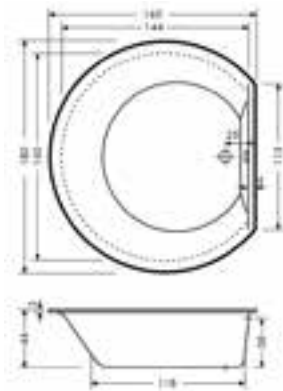

**WEISS\***

3.673,-

FARBEN

4.407,-

POLYCORN Wannenträger  
STANDARD AUSFÜHRUNG  
Gesamthöhe: 58 cm  
ST\_OW\_PG03 1.567,-

### Whirlpool inkl. Wanne

UNISPA	WEISS	FARBEN
WHP11_200 ..	5.040,-	5.241,-
<b>HOME SPA PRO</b>		
WHP02_200 ..	6.645,-	6.911,-
<b>MINIMAX PRO</b>		
WHP03_200 ..	7.238,-	7.672,-
<b>POWERSILENT</b>		
WHP04_200 ..	10.556,-	10.978,-
<b>WELLNESS PLUS</b>		
WHP05_200 ..	11.050,-	11.492,-
Gesamthöhe: 58-61 cm		(RG2)

Nur POLYPEX Montagezubehör verwenden.

Wir empfehlen eine handelsübliche Ab- und Überlaufgarnitur mit H-Dichtung für Normalwannen.

## INSIEME

Art.Nr. 242..



Abmessungen in cm:  
Länge Breite Innenhöhe  
170 130 45

ø Fassungsvermögen: 210 L  
Wannenrand: 2,5 Gesamthöhe: 49  
Gewicht: 45 kg

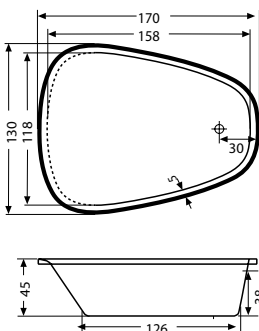

**WEISS\***

2.132,-

FARBEN

2.559,-

POLYCORN Wannenträger  
STANDARD AUSFÜHRUNG  
Gesamthöhe: 61 cm  
ST\_OW\_PG04 1.567,-

### Whirlpool inkl. Wanne

UNISPA	WEISS	FARBEN
WHP11_242 ..	5.040,-	5.240,-
<b>HOME SPA PRO</b>		
WHP02_242 ..	4.827,-	5.020,-
<b>MINIMAX PRO</b>		
WHP03_242 ..	5.491,-	5.873,-
<b>POWERSILENT</b>		
WHP04_242 ..	8.567,-	8.926,-
<b>WELLNESS PLUS</b>		
WHP05_242 ..	9.044,-	9.403,-
Gesamthöhe: 59-62 cm		(RG2)

Nur POLYPEX Montagezubehör verwenden.

Wir empfehlen eine handelsübliche Ab- und Überlaufgarnitur mit H-Dichtung für Normalwannen.

## LOTUS 1900

Art.Nr. 241..



Abmessungen in cm:  
Länge Breite Innenhöhe  
190 95 45

ø Fassungsvermögen: 170 L  
Wannenrand: 2,5 Gesamthöhe: 49  
Gewicht: 34 kg

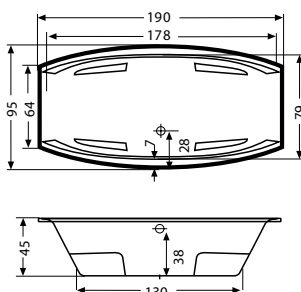

**WEISS\***

2.333,-

FARBEN

2.800,-

POLYCORN Wannenträger  
STANDARD AUSFÜHRUNG  
Gesamthöhe: 58 cm  
ST\_OW\_PG05 1.019,-

### Whirlpool inkl. Wanne

UNISPA	WEISS	FARBEN
WHP11_241 ..	4.505,-	4.697,-
<b>HOME SPA PRO</b>		
WHP02_241 ..	5.029,-	5.230,-
<b>MINIMAX PRO</b>		
WHP03_241 ..	5.684,-	6.104,-
<b>POWERSILENT</b>		
WHP04_241 ..	8.748,-	9.143,-
<b>WELLNESS PLUS</b>		
WHP05_241 ..	9.225,-	9.620,-
Gesamthöhe: 59-62 cm		(RG2)

Nur POLYPEX Montagezubehör verwenden.

Wir empfehlen eine handelsübliche Ab- und Überlaufgarnitur mit H-Dichtung für Normalwannen.

\*Alle Artikel in weiß (21) sind lagernd und sofort ab Werk verfügbar

## ZUBEHÖR OVALWANNEN

Montagewinkel Art.Nr. 80000 per Garn. 67,-  
Stellfüße 10-14 cm Art.Nr. 81000 per Garn. 76,-  
POLYGUARD+ Dichtband in verschiedenen Längen: siehe Seite 13

Weiteres Zubehör siehe Seite 8  
WHIRLPOOL Zubehör siehe Seite 12  
WHIRLPOOL Technikübersicht Seite 36

## AUPPREIS SONDERLÖSUNGEN POLYCORN WANNENTRÄGER

	SOCKEL (Fußeintritt Höhe: 10 cm Tiefe: 8 cm)		Erhöhung der Standardhöhe	Preis pro cm
CALLAS	Art.Nr. ST SOCKEL_PG04	€ 378,-	LOTUS 1900	Art.Nr. ST_ERH_VAR03
INSIEME	Art.Nr. ST SOCKEL_PG04	€ 378,-		€ 6,5 / cm
LOTUS 1900	Art.Nr. ST SOCKEL_PG03	€ 264,-		

# OVALWANNEN

## LOTUS 2000 Art.Nr. 240..



Abmessungen in cm:  
Länge Breite Innenhöhe  
200 95 45  
ø Fassungsvermögen: 195 L  
Wannenrand: 2,5 Gesamthöhe: 49  
Gewicht: 35 kg

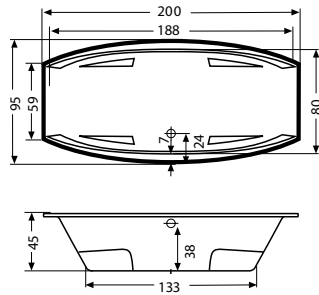

**WEISS\***

FARBEN

2.612,-

3.135,-

POLYCORP Wannenträger  
STANDARD AUSFÜHRUNG  
Gesamthöhe: 58 cm  
ST\_OW\_PG06 1.144,-

**1,5 cm** Schmalen Wannenrand Art.Nr.: 83101 Aufpreis: 69,00 (NETTO)

Nur POLYPEX Montagezubehör verwenden.

Wir empfehlen eine handelsübliche Ab- und Überlaufgarnitur mit H-Dichtung für Normalwannen.

## BAHAMAS 1800 Art.Nr. 143..



Abmessungen in cm:  
Länge Breite Innenhöhe  
180 80 43  
ø Fassungsvermögen: 130 L  
Wannenrand: 2,5 Gesamthöhe: 47  
Gewicht: 29 kg

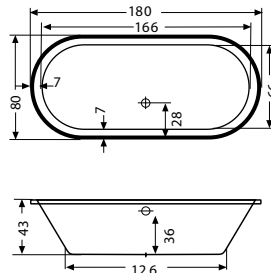

**WEISS\***

FARBEN

1.862,-

2.235,-

POLYCORP Wannenträger  
STANDARD AUSFÜHRUNG  
Gesamthöhe: 58 cm  
ST\_OW\_PG01 877,-

**1,5 cm** Schmalen Wannenrand Art.Nr.: 83101 Aufpreis: 69,00 (NETTO)

Nur POLYPEX Montagezubehör verwenden.

Wir empfehlen eine handelsübliche Ab- und Überlaufgarnitur mit H-Dichtung für Normalwannen.

## BAHAMAS 1900 Art.Nr. 159..



Abmessungen in cm:  
Länge Breite Innenhöhe  
190 85 43  
ø Fassungsvermögen: 170 L  
Wannenrand: 2,5 Gesamthöhe: 47  
Gewicht: 30 kg

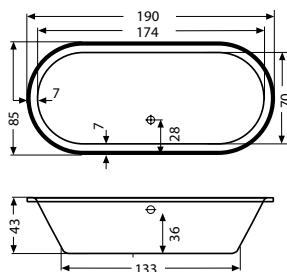

**WEISS\***

FARBEN

2.074,-

2.489,-

POLYCORP Wannenträger  
STANDARD AUSFÜHRUNG  
Gesamthöhe: 58 cm  
ST\_OW\_PG02 1.001,-

**1,5 cm** Schmalen Wannenrand Art.Nr.: 83101 Aufpreis: 69,00 (NETTO)

Nur POLYPEX Montagezubehör verwenden.

Wir empfehlen eine handelsübliche Ab- und Überlaufgarnitur mit H-Dichtung für Normalwannen.

### Whirlpool inkl. Wanne

UNISPA	WEISS	FARBEN
WHP11_240..	4.830,-	5.059,-
<b>HOME SPA PRO</b>		
WHP02_240..	5.343,-	5.557,-
<b>MINIMAX PRO</b>		
WHP03_240..	5.986,-	6.466,-
<b>POWERSILENT</b>		
WHP04_240..	9.032,-	9.483,-
<b>WELLNESS PLUS</b>		
WHP05_240..	9.512,-	9.962,-
Gesamthöhe: 59-62 cm		(RG2)

### Whirlpool inkl. Wanne

UNISPA	WEISS	FARBEN
WHP11_143..	4.345,-	4.503,-
<b>HOME SPA PRO</b>		
WHP02_143..	4.627,-	4.812,-
<b>MINIMAX PRO</b>		
WHP03_143..	5.298,-	5.640,-
<b>POWERSILENT</b>		
WHP04_143..	8.387,-	8.707,-
<b>WELLNESS PLUS</b>		
WHP05_143..	8.863,-	9.186,-
Gesamthöhe: 57-60 cm		(RG2)

### Whirlpool inkl. Wanne

UNISPA	WEISS	FARBEN
WHP11_159..	4.426,-	4.602,-
<b>HOME SPA PRO</b>		
WHP02_159..	4.827,-	5.020,-
<b>MINIMAX PRO</b>		
WHP03_159..	5.491,-	5.873,-
<b>POWERSILENT</b>		
WHP04_159..	8.567,-	8.926,-
<b>WELLNESS PLUS</b>		
WHP05_159..	9.044,-	9.403,-
Gesamthöhe: 57-60 cm		(RG2)

\*Alle Artikel in weiß (21) sind lagernd und sofort ab Werk verfügbar



**POLYCORP Wannenträger**  
Standardausführung: Bereit zum Verfliesen (1,5 cm eingefräst)

## AUFPREIS SONDERLÖSUNGEN POLYCORP WANNENTRÄGER

	Vorbau 8 cm	PU Eck	Preis pro Stk.
BAHAMAS 1900	Art.Nr. ST_VOR_190_OW € 352,-	Art.Nr. ST_PUE_W € 64,-	
BAHAMAS 1800	Art.Nr. ST_VOR_180_OW € 305,-	Art.Nr. ST_PUE_W € 64,-	
	Erhöhung der Standardhöhe	SOCKEL (Fußeintritt Höhe: 10 cm Tiefe: 8 cm)	
BAHAMAS 1900	Art.Nr. ST_ERH_190_OW € 9,3 / cm	Art.Nr. ST SOCKEL_PG03 € 264,-	
BAHAMAS 1800	Art.Nr. ST_ERH_180_OW € 9,3 / cm	Art.Nr. ST SOCKEL_PG03 € 264,-	
LOTUS 2000	Art.Nr. ST_ERH_VAR03 € 6,5 / cm	Art.Nr. ST SOCKEL_PG03 € 264,-	

# ECKWANNEN

## BEACH 1600 rechts Art.Nr. 205..



Abmessungen in cm:  
Länge Breite Innenhöhe  
160 100 43

ø Fassungsvermögen: 105 L  
Wannenrand: 2,5 Gesamthöhe: 47  
Gewicht: 32 kg

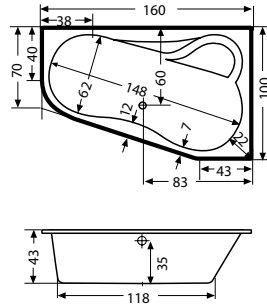

**WEISS\*** FARBEN  
1.959,- 2.351,-

POLYCORP Wannenträger  
STANDARD AUSFÜHRUNG  
Gesamthöhe: 58 cm  
ST\_EW\_PG01 831,-

### Whirlpool inkl. Wanne

UNISPA	WEISS	FARBEN
WHP11_205 ..	4.453,-	4.626,-
<b>HOME SPA PRO</b>		
WHP02_205 ..	4.774,-	4.965,-
<b>MINIMAX PRO</b>		
WHP03_205 ..	5.439,-	5.811,-
<b>POWERSILENT</b>		
WHP04_205 ..	8.517,-	8.866,-
<b>WELLNESS PLUS</b>		
WHP05_205 ..	8.996,-	9.345,-
Gesamthöhe: 57-60 cm		(RG2)

Nur POLYPEX Montagezubehör verwenden.

Wir empfehlen eine handelsübliche Ab- und Überlaufgarnitur mit H-Dichtung für Normalwannen.

## BEACH 1600 links Art.Nr. 206..



Abmessungen in cm:  
Länge Breite Innenhöhe  
160 100 43

ø Fassungsvermögen: 105 L  
Wannenrand: 2,5 Gesamthöhe: 47  
Gewicht: 32 kg

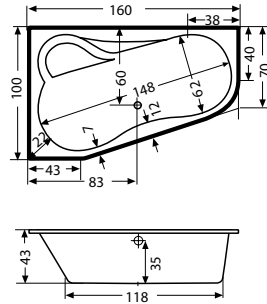

**WEISS\*** FARBEN  
1.959,- 2.351,-

POLYCORP Wannenträger  
STANDARD AUSFÜHRUNG  
Gesamthöhe: 58 cm  
ST\_EW\_PG01 831,-

### Whirlpool inkl. Wanne

UNISPA	WEISS	FARBEN
WHP11_206 ..	4.453,-	4.626,-
<b>HOME SPA PRO</b>		
WHP02_206 ..	4.774,-	4.965,-
<b>MINIMAX PRO</b>		
WHP03_206 ..	5.439,-	5.811,-
<b>POWERSILENT</b>		
WHP04_206 ..	8.517,-	8.866,-
<b>WELLNESS PLUS</b>		
WHP05_206 ..	8.996,-	9.345,-
Gesamthöhe: 57-60 cm		(RG2)

Nur POLYPEX Montagezubehör verwenden.

Wir empfehlen eine handelsübliche Ab- und Überlaufgarnitur mit H-Dichtung für Normalwannen.

## BEACH 1800 rechts Art.Nr. 203..



Abmessungen in cm:  
Länge Breite Innenhöhe  
180 111 45

ø Fassungsvermögen: 155 L  
Wannenrand: 2,5 Gesamthöhe: 49  
Gewicht: 36 kg

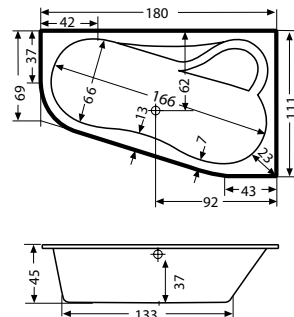

**WEISS\*** FARBEN  
2.531,- 3.037,-

POLYCORP Wannenträger  
STANDARD AUSFÜHRUNG  
Gesamthöhe: 58 cm  
ST\_EW\_PG02 1.088,-

### Whirlpool inkl. Wanne

UNISPA	WEISS	FARBEN
WHP11_203 ..	4.487,-	4.699,-
<b>HOME SPA PRO</b>		
WHP02_203 ..	5.343,-	5.557,-
<b>MINIMAX PRO</b>		
WHP03_203 ..	5.986,-	6.466,-
<b>POWERSILENT</b>		
WHP04_203 ..	9.032,-	9.483,-
<b>WELLNESS PLUS</b>		
WHP05_203 ..	9.512,-	9.962,-
Gesamthöhe: 59-62 cm		(RG2)

Nur POLYPEX Montagezubehör verwenden.

Wir empfehlen eine handelsübliche Ab- und Überlaufgarnitur mit H-Dichtung für Normalwannen.

## BEACH 1800 links Art.Nr. 204..



Abmessungen in cm:  
Länge Breite Innenhöhe  
180 111 45

ø Fassungsvermögen: 155 L  
Wannenrand: 2,5 Gesamthöhe: 49  
Gewicht: 36 kg

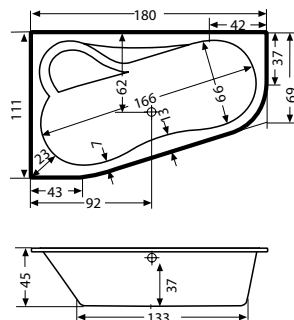

**WEISS\*** FARBEN  
2.531,- 3.037,-

POLYCORP Wannenträger  
STANDARD AUSFÜHRUNG  
Gesamthöhe: 58 cm  
ST\_EW\_PG02 1.088,-

### Whirlpool inkl. Wanne

UNISPA	WEISS	FARBEN
WHP11_204 ..	4.487,-	4.699,-
<b>HOME SPA PRO</b>		
WHP02_204 ..	5.343,-	5.557,-
<b>MINIMAX PRO</b>		
WHP03_204 ..	5.986,-	6.466,-
<b>POWERSILENT</b>		
WHP04_204 ..	9.032,-	9.483,-
<b>WELLNESS PLUS</b>		
WHP05_204 ..	9.512,-	9.962,-
Gesamthöhe: 59-62 cm		(RG2)

Nur POLYPEX Montagezubehör verwenden.

Wir empfehlen eine handelsübliche Ab- und Überlaufgarnitur mit H-Dichtung für Normalwannen.



# ECKWANNEN

## LUNA rechts Art.Nr. 235..



Abmessungen in cm:  
Länge Breite Innenhöhe  
160 130 44

ø Fassungsvermögen: 170 L  
Wannenrand: 2,5 Gesamthöhe: 48  
Gewicht: 36 kg

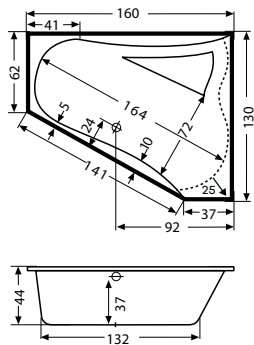

**WEISS\***

FARBEN

1.968,-

2.361,-

POLYCORN Wannenträger  
STANDARD AUSFÜHRUNG  
Gesamthöhe: 58 cm  
ST\_EW\_PG01 831,-

### Whirlpool inkl. Wanne

UNISPA	WEISS	FARBEN
WHP11_235 ..	4.531,-	4.725,-
<b>HOME SPA PRO</b>		
WHP02_235 ..	5.029,-	5.230,-
<b>MINIMAX PRO</b>		
WHP03_235 ..	5.684,-	6.104,-
<b>POWERSILENT</b>		
WHP04_235 ..	8.748,-	9.143,-
<b>WELLNESS PLUS</b>		
WHP05_235 ..	9.225,-	9.620,-
Gesamthöhe: 58-61 cm		(RG2)

Nur POLYPEX Montagezubehör verwenden.

Wir empfehlen eine handelsübliche Ab- und Überlaufgarnitur mit H-Dichtung für Normalwannen.

## LUNA links Art.Nr. 236..



Abmessungen in cm:  
Länge Breite Innenhöhe  
160 130 44

ø Fassungsvermögen: 170 L  
Wannenrand: 2,5 Gesamthöhe: 48  
Gewicht: 36 kg

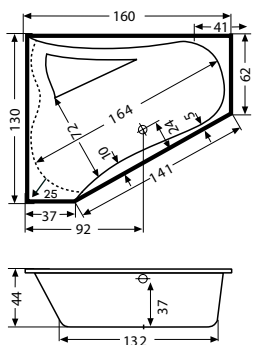

**WEISS\***

FARBEN

1.968,-

2.361,-

POLYCORN Wannenträger  
STANDARD AUSFÜHRUNG  
Gesamthöhe: 58 cm  
ST\_EW\_PG01 831,-

### Whirlpool inkl. Wanne

UNISPA	WEISS	FARBEN
WHP11_236 ..	4.531,-	4.725,-
<b>HOME SPA PRO</b>		
WHP02_236 ..	5.029,-	5.230,-
<b>MINIMAX PRO</b>		
WHP03_236 ..	5.684,-	6.104,-
<b>POWERSILENT</b>		
WHP04_236 ..	8.748,-	9.143,-
<b>WELLNESS PLUS</b>		
WHP05_236 ..	9.225,-	9.620,-
Gesamthöhe: 58-61 cm		(RG2)

Nur POLYPEX Montagezubehör verwenden.

Wir empfehlen eine handelsübliche Ab- und Überlaufgarnitur mit H-Dichtung für Normalwannen.

## FAMILY Art.Nr. 207..



Abmessungen in cm:  
Länge Breite Innenhöhe  
140 140 43

ø Fassungsvermögen: 150 L  
Wannenrand: 2,5 Gesamthöhe: 47  
Gewicht: 28 kg

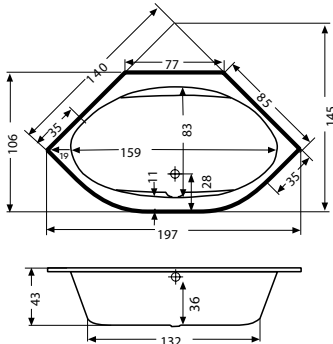

**WEISS\***

FARBEN

2.214,-

2.656,-

POLYCORN Wannenträger  
STANDARD AUSFÜHRUNG  
Gesamthöhe: 58 cm  
ST\_EW\_PG03 789,-

### Whirlpool inkl. Wanne

UNISPA	WEISS	FARBEN
WHP11_207 ..	4.388,-	4.575,-
<b>HOME SPA PRO</b>		
WHP02_207 ..	5.029,-	5.230,-
<b>MINIMAX PRO</b>		
WHP03_207 ..	5.684,-	6.104,-
<b>POWERSILENT</b>		
WHP04_207 ..	8.748,-	9.143,-
<b>WELLNESS PLUS</b>		
WHP05_207 ..	9.225,-	9.620,-
Gesamthöhe: 57-60 cm		(RG2)

Nur POLYPEX Montagezubehör verwenden.

Wir empfehlen eine handelsübliche Ab- und Überlaufgarnitur mit H-Dichtung für Normalwannen.

\*Alle Artikel in weiß (21) sind lagernd und sofort ab Werk verfügbar

## ZUBEHÖR ECKWANNEN

Montagewinkel Art.Nr. 80000 per Garn. 67,-  
Stellfüße 10-14 cm Art.Nr. 81000 per Garn. 76,-  
POLYGUARD+ Dichtband in verschiedenen Längen: siehe Seite 13

Weiteres Zubehör siehe Seite 8  
WHIRLPOOL Zubehör siehe Seite 12  
WHIRLPOOL Technikübersicht Seite 37



POLYCORN Wannenträger  
Standardausführung: Bereit zum Verfliesen (1,5 cm eingefräst)

## AUFPREIS SONDERLÖSUNGEN POLYCORN WANNENTRÄGER

SOCKEL (Fußeintritt Höhe: 10 cm Tiefe: 8 cm)

BEACH 1600	LR	Art.Nr. ST SOCKEL_PG02	€ 120,-
BEACH 1800	LR	Art.Nr. ST SOCKEL_PG02	€ 120,-
LUNA	LR	Art.Nr. ST SOCKEL_PG02	€ 120,-
FAMILY		Art.Nr. ST SOCKEL_PG02	€ 120,-

Vorbau 8 cm		PU Eck	Preis/Stk.
Art. Nr. ST_VOR_140_EW	€ 113,	Art.Nr. ST_PUE_EW	€132,-

# ECKWANNEN

## KRETA NOVA

Art.Nr. 231..



Abmessungen in cm:  
Länge Breite Innenhöhe  
140 140 43

∅ Fassungsvermögen: 140 L  
Wannenrand: 2,5 Gesamthöhe: 47  
Gewicht: 33 kg

**11,5 cm** Schmalen Wannenrand Art.Nr.: 83101 Aufpreis: 69,00 (NETTO)

Nur POLYPEX Montagezubehör verwenden.

Wir empfehlen eine handelsübliche Ab- und Überlaufgarnitur mit H-Dichtung für Sonderwannen.

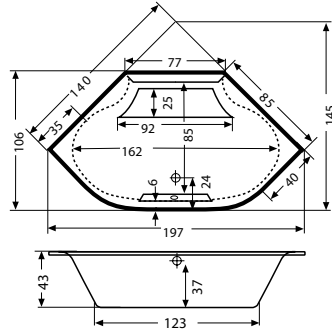

**WEISS\***

FARBEN

1.706,-

2.048,-

POLYCORP Wannenträger  
STANDARD AUSFÜHRUNG  
Gesamthöhe: 58 cm  
ST\_EW\_PG03 789,-

### Whirlpool inkl. Wanne

UNISPA	WEISS	FARBEN
WHP11_231..	4.386,-	4.531,-

HOME SPA PRO	WEISS	FARBEN
WHP02_231..	4.436,-	4.613,-

MINIMAX PRO	WEISS	FARBEN
WHP03_231..	5.113,-	5.420,-

POWERSILENT	WEISS	FARBEN
WHP04_231..	8.212,-	8.501,-

WELLNESS PLUS	WEISS	FARBEN
WHP05_231..	8.691,-	8.977,-

Gesamthöhe: 57-60 cm (RG2)

## EASY 1400

Art.Nr. 202..



Abmessungen in cm:  
Länge Breite Innenhöhe  
140 140 43

∅ Fassungsvermögen: 170 L  
Wannenrand: 2,5 Gesamthöhe: 47  
Gewicht: 25 kg

**11,5 cm** Schmalen Wannenrand Art.Nr.: 83101 Aufpreis: 69,00 (NETTO)

Nur POLYPEX Montagezubehör verwenden.

Wir empfehlen eine handelsübliche Ab- und Überlaufgarnitur mit H-Dichtung für Normalwannen.

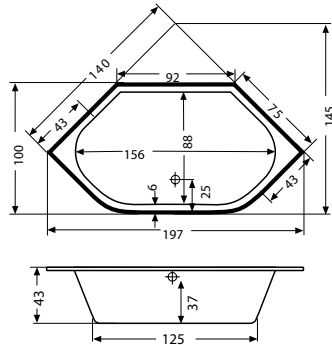

**WEISS\***

FARBEN

1.616,-

1.940,-

POLYCORP Wannenträger  
STANDARD AUSFÜHRUNG  
Gesamthöhe: 58 cm  
ST\_EW\_PG03 789,-

### Whirlpool inkl. Wanne

UNISPA	WEISS	FARBEN
WHP11_202..	4.656,-	4.795,-

HOME SPA PRO	WEISS	FARBEN
WHP02_202..	4.244,-	4.414,-

MINIMAX PRO	WEISS	FARBEN
WHP03_202..	4.929,-	5.198,-

POWERSILENT	WEISS	FARBEN
WHP04_202..	8.040,-	8.292,-

WELLNESS PLUS	WEISS	FARBEN
WHP05_202..	8.516,-	8.770,-

Gesamthöhe: 57-60 cm (RG2)

## EASY 1500

Art.Nr. 239..



Abmessungen in cm:  
Länge Breite Innenhöhe  
150 150 43

∅ Fassungsvermögen: 170 L  
Wannenrand: 2,5 Gesamthöhe: 47  
Gewicht: 34 kg

**11,5 cm** Schmalen Wannenrand Art.Nr.: 83101 Aufpreis: 69,00 (NETTO)

Nur POLYPEX Montagezubehör verwenden.

Wir empfehlen eine handelsübliche Ab- und Überlaufgarnitur mit H-Dichtung für Normalwannen.

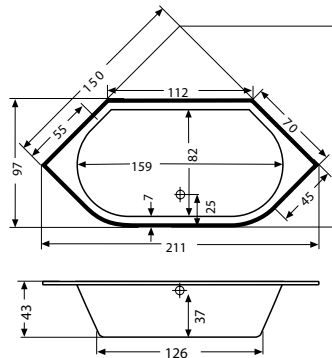

**WEISS\***

FARBEN

2.239,-

2.687,-

POLYCORP Wannenträger  
STANDARD AUSFÜHRUNG  
Gesamthöhe: 58 cm  
ST\_EW\_PG04 1.056,-

### Whirlpool inkl. Wanne

UNISPA	WEISS	FARBEN
WHP11_239..	4.989,-	5.187,-

HOME SPA PRO	WEISS	FARBEN
WHP02_239..	4.827,-	5.020,-

MINIMAX PRO	WEISS	FARBEN
WHP03_239..	5.491,-	5.873,-

POWERSILENT	WEISS	FARBEN
WHP04_239..	8.567,-	8.926,-

WELLNESS PLUS	WEISS	FARBEN
WHP05_239..	9.044,-	9.403,-

Gesamthöhe: 57-60 cm (RG2)

## QUATTRO SOFT 1800

Art.Nr. 139..



Abmessungen in cm:  
Länge Breite Innenhöhe  
180 80 43

∅ Fassungsvermögen: 130 L  
Wannenrand: 2,5 Gesamthöhe: 47  
Gewicht: 28 kg

Nur POLYPEX Montagezubehör verwenden.

Wir empfehlen eine handelsübliche Ab- und Überlaufgarnitur mit H-Dichtung für Normalwannen.

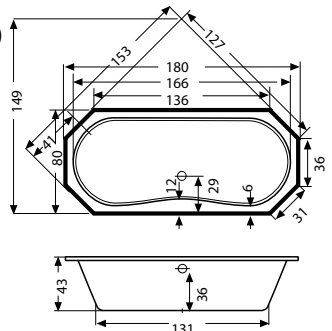

**WEISS\***

FARBEN

1.663,-

1.996,-

POLYCORP Wannenträger  
STANDARD AUSFÜHRUNG  
Gesamthöhe: 58 cm  
ST\_EW\_PG05 849,-

### Whirlpool inkl. Wanne

UNISPA	WEISS	FARBEN
WHP11_139..	4.366,-	4.510,-

HOME SPA PRO	WEISS	FARBEN
WHP02_139..	4.436,-	4.613,-

MINIMAX PRO	WEISS	FARBEN
WHP03_139..	5.113,-	5.420,-

POWERSILENT	WEISS	FARBEN
WHP04_139..	8.212,-	8.501,-

WELLNESS PLUS	WEISS	FARBEN
WHP05_139..	8.691,-	8.977,-

Gesamthöhe: 57-60 cm (RG2)



# ECKWANNEN

## EGO 1600



Abmessungen in cm:  
Länge Breite Innenhöhe  
160 100/6045

ø Fassungsvermögen: 160 L  
Wannenrand: 3,5 Gesamthöhe: 49  
Gewicht: 30 kg

**WEISS\*** FARBEN  
1.612,- 1.934,-

\*Edelweiss und jetstone nicht verfügbar

**1,5 cm** Schmalen Wannenrand Art.Nr.: 83101 Aufpreis: 69,00 (NETTO)

Nur POLYPEX Montagezubehör verwenden.

Wir empfehlen eine handelsübliche Ab- und Überlaufgarnitur mit H-Dichtung für Normalwannen.

rechts  
Art.Nr. 247..

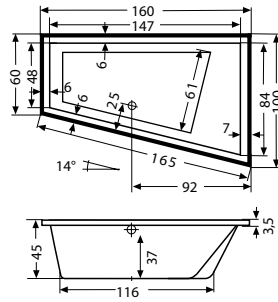

links  
Art.Nr. 248..

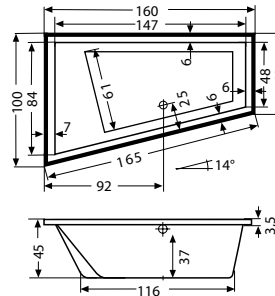

### Whirlpool inkl. Wanne

UNISPA	WEISS	FARBEN
WHP11_24...	4.427,-	4.560,-
<b>HOME SPA PRO</b>		
WHP02_24...	4.259,-	4.430,-
<b>MINIMAX PRO</b>		
WHP03_24...	4.944,-	5.217,-
<b>POWERSILENT</b>		
WHP04_24...	8.054,-	8.309,-
<b>WELLNESS PLUS</b>		
WHP05_24...	8.531,-	8.787,-
Gesamthöhe: 59-62 cm		(RG2)

POLYCORP Wannenträger  
STANDARDAUSFÜHRUNG  
Gesamthöhe: 58 cm  
ST\_EW\_PG01 831,-

## EGO 1800



Abmessungen in cm:  
Länge Breite Innenhöhe  
180 115/70 45

ø Fassungsvermögen: 180 L  
Wannenrand: 3,5 Gesamthöhe: 49  
Gewicht: 30 kg

**WEISS\*** FARBEN  
2.195,- 2.634,-

\*Edelweiss und jetstone nicht verfügbar

**1,5 cm** Schmalen Wannenrand Art.Nr.: 83101 Aufpreis: 69,00 (NETTO)

Nur POLYPEX Montagezubehör verwenden.

Wir empfehlen eine handelsübliche Ab- und Überlaufgarnitur mit H-Dichtung für Normalwannen.

rechts  
Art.Nr. 237..

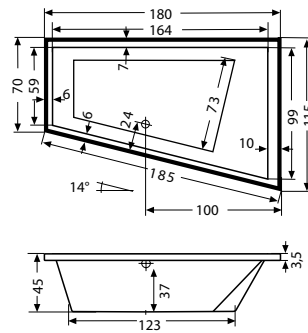

links  
Art.Nr. 238..

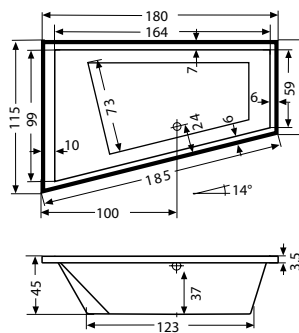

### Whirlpool inkl. Wanne

UNISPA	WEISS	FARBEN
WHP11_23...	4.490,-	4.664,-
<b>HOME SPA PRO</b>		
WHP02_23...	4.774,-	4.965,-
<b>MINIMAX PRO</b>		
WHP03_23...	5.439,-	5.811,-
<b>POWERSILENT</b>		
WHP04_23...	8.517,-	8.866,-
<b>WELLNESS PLUS</b>		
WHP05_23...	8.996,-	9.345,-
Gesamthöhe: 59-62 cm		(RG2)

POLYCORP Wannenträger  
STANDARDAUSFÜHRUNG  
Gesamthöhe: 58 cm  
ST\_EW\_PG02 1.088,-

\*Alle Artikel in weiß (21) sind lagernd und sofort ab Werk verfügbar

## ZUBEHÖR ECKWANNEN

Montagewinkel Art.Nr. 80000 per Garn. 67,-  
Stellfüße 10-14 cm Art.Nr. 81000 per Garn. 76,-  
POLYGUARD+ Dichtband in verschiedenen Längen: siehe Seite 13

Weiteres Zubehör siehe Seite 10  
WHIRLPOOL Zubehör siehe Seite 8  
WHIRLPOOL Technikübersicht Seite 37

## AUPPREIS SONDERLÖSUNGEN POLYCORP WANNENTRÄGER

	Vorbau 8 cm	PU Eck	Preis pro Stk.
KRETA NOVA	Art.Nr. ST_VOR_140_EW	Art.Nr. ST_PUE_EW	€ 132,-
EASY 1500	Art.Nr. ST_VOR_150_EW	Art.Nr. ST_PUE_EW	€ 132,-
EASY 1400	Art.Nr. ST_VOR_140_EW	Art.Nr. ST_PUE_EW	€ 132,-
QUATTRO SOFT	_____	Art.Nr. ST_PUE_W	€ 64,-
EGO 1600	_____	_____	_____
EGO 1800	_____	_____	_____
<b>SOCKEL (Fußeintritt Höhe: 10 cm Tiefe: 8 cm)</b>			
KRETA NOVA	Art.Nr. ST SOCKEL_PG02		€ 120,-
EASY 1500	Art.Nr. ST SOCKEL_PG02		€ 120,-
EASY 1400	Art.Nr. ST SOCKEL_PG02		€ 120,-
QUATTRO SOFT	Art.Nr. ST SOCKEL_PG02		€ 120,-
EGO 1600	Art.Nr. ST SOCKEL_PG02		€ 120,-
EGO 1800	Art.Nr. ST SOCKEL_PG02		€ 120,-

# FREISTEHENDE WANNEN

## LOEA Art.Nr. 16821

easy clean

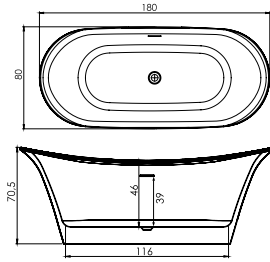

**WEISS\***  
2.954,-

\*Außenseite grau / innen weiß

Weder POLYCORP-Wannenträger noch Whirlpool möglich.

Abmessungen in cm:  
Länge Breite Innenhöhe  
180 80 46

∅ Fassungsvermögen: 140 L  
Wannenrand: - Gesamthöhe: 70,5  
Gewicht: 80 kg

Die Wanne wird werksseitig vormontiert und wird komplett mit Ab- und Überlaufgarnitur inkl. Verbindungsrohr ausgeliefert.  
Maximale Siphonhöhe: 9 cm

## SOLIDA Art.Nr. 183..

easy clean

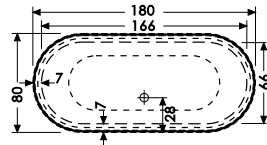

**WEISS\***  
3.528,-

**FARBEN**  
4.233,-

Weder POLYCORP-Wannenträger noch Whirlpool möglich.

Abmessungen in cm:  
Länge Breite Innenhöhe  
180 80 45

∅ Fassungsvermögen: 130 L  
Wannenrand: 3 Gesamthöhe: 56  
Gewicht: 50 kg

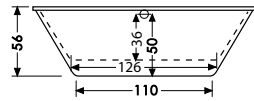

Die Wanne wird werksseitig vormontiert und wird komplett mit Ab- und Überlaufgarnitur inkl. Verbindungsrohr ausgeliefert.  
Maximale Siphonhöhe: 9 cm

**Eigene Farbkombinationen für Wanne und Unterteil möglich!**  
Informationen zu den Gestaltungsmöglichkeiten siehe Seite 75.

Wanne weiss/Unterteil: weiß  
Farbkombination

Art.Nr.: 18321\_U21 3.528,-  
Art.Nr.: 183..\_U.. 4.233,-

OPTIONAL: Quelleinlauf

Art.Nr.: 81500 554,- (RG 3)

Achtung! Ab- und Überlaufgarnitur mit integriertem Wanneneinlauf nicht möglich!

## CALINA R Art.Nr. 18721

easy clean

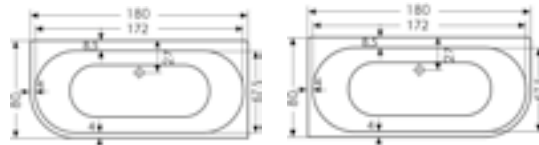

**WEISS\***  
2.361,-

### Whirlpool inkl. Wanne

UNISPA	WEISS	FARBEN
WHP11_187..	5.205,-	—
WHP11_188..	5.205,-	—
Gesamthöhe: 57 cm		(RG2)

## CALINA L Art.Nr. 18821

Abmessungen in cm:  
Länge Breite Innenhöhe  
180 80 42

∅ Fassungsvermögen: 140 L  
Wannenrand: - Gesamthöhe: 57  
Gewicht: 55 kg

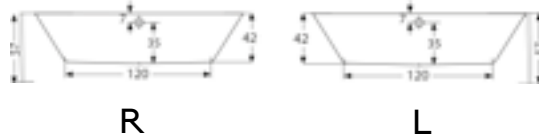

R

L

OPTIONAL:

- Ab- und Überlaufgarnitur mit integriertem Wanneneinlauf chrom Art.Nr.: 81800 219,- (RG 3)
- ohne Garnitur  
CALINA L Art.Nr. 18821\_OG 2.311,-  
CALINA R Art.Nr. 18721\_OG 2.311,- (RG 1)

Die Wanne wird werksseitig vormontiert und wird komplett mit Ab- und Überlaufgarnitur inkl. Verbindungsrohr und Stellfüßen ausgeliefert. Maximale Siphonhöhe: 9 cm (Stellwand ist manuell verstellbar!)

Whirlpool Lüftungsöffnung chrom Art.Nr.: 95400 150,- (RG 2)

## CALINA Art.Nr. 18621

easy clean

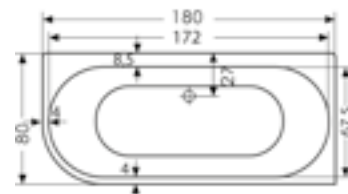

**WEISS\***  
2.361,-

### Whirlpool inkl. Wanne

UNISPA	WEISS	FARBEN
WHP11_186..	5.205,-	—
Gesamthöhe: 57 cm		(RG 2)

Abmessungen in cm:  
Länge Breite Innenhöhe  
180 80 42

∅ Fassungsvermögen: 140 L  
Wannenrand: - Gesamthöhe: 57  
Gewicht: 60 kg

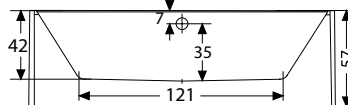

OPTIONAL:

- Ab- und Überlaufgarnitur mit integriertem Wanneneinlauf chrom Art.Nr.: 81800 219,- (RG3)
- ohne Garnitur  
CALINA Art.Nr. 18621\_OG 2.311,- (RG 1)

Die Wanne wird werksseitig vormontiert und wird komplett mit Ab- und Überlaufgarnitur inkl. Verbindungsrohr und Stellfüßen ausgeliefert. Maximale Siphonhöhe: 9 cm

Whirlpool Lüftungsöffnung chrom Art.Nr.: 95400 150,- (RG 2)

\*Alle Artikel in weiß (21) sind lagernd und sofort ab Werk verfügbar

# FREISTEHENDE WANNEN

## LEXI free

NEU



Art.Nr. 17121

Abmessungen in cm:  
Länge Breite Innenhöhe  
170 80 45

ø Fassungsvermögen: 160 L  
Wannenrand: - Gesamthöhe: 58  
Gewicht: 46 kg

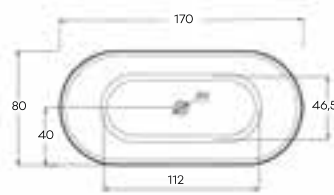

WEISS\*

2.510,-

Weder POLYCORP-  
Wannenträger noch  
Whirlpool möglich.

Nur POLYPEX Montagezubehör verwenden. Achtung! Ab- und Überlaufgarnitur mit integriertem Wanneneinlauf nicht möglich!  
Die Wanne wird werksseitig vormontiert und wird komplett mit Ab- und Überlaufgarnitur inkl. Verbindungsrohr und Stellfüßen ausgeliefert.

## LEXI

NEU



Art.Nr. 17021

Abmessungen in cm:  
Länge Breite Innenhöhe  
170 80 45

ø Fassungsvermögen: 160 L  
Wannenrand: - Gesamthöhe: 58  
Gewicht: 44 kg

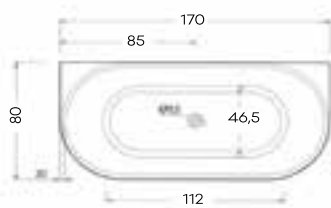

WEISS\*

2.408,-

Weder POLYCORP-  
Wannenträger noch  
Whirlpool möglich.

Nur POLYPEX Montagezubehör verwenden.  
Achtung! Ab- und Überlaufgarnitur mit integriertem Wanneneinlauf nicht möglich!  
Die Wanne wird werksseitig vormontiert und komplett mit Ab- und Überlaufgarnitur inkl. Verbindungsrohr und Stellfüßen ausgeliefert.

## LEXI rechts

NEU



Art.Nr. 17221

Abmessungen in cm:  
Länge Breite Innenhöhe  
170 80 45

ø Fassungsvermögen: 160 L  
Wannenrand: - Gesamthöhe: 58  
Gewicht: 49 kg

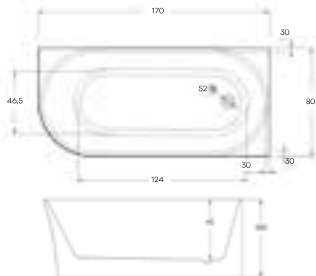

WEISS\*

2.408,-

Weder POLYCORP-  
Wannenträger noch  
Whirlpool möglich.

Nur POLYPEX Montagezubehör verwenden.  
Achtung! Ab- und Überlaufgarnitur mit integriertem Wanneneinlauf nicht möglich!  
Die Wanne wird werksseitig vormontiert und komplett mit Ab- und Überlaufgarnitur inkl. Verbindungsrohr und Stellfüßen ausgeliefert.

## LEXI links

NEU



Art.Nr. 17321

Abmessungen in cm:  
Länge Breite Innenhöhe  
170 80 45

ø Fassungsvermögen: 160 L  
Wannenrand: - Gesamthöhe: 58  
Gewicht: 49 kg

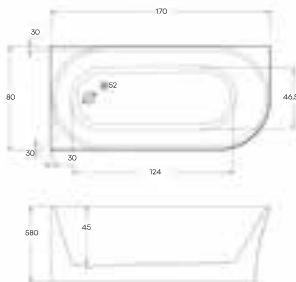

WEISS\*

2.408,-

Weder POLYCORP-  
Wannenträger noch  
Whirlpool möglich.

Nur POLYPEX Montagezubehör verwenden.  
Achtung! Ab- und Überlaufgarnitur mit integriertem Wanneneinlauf nicht möglich!  
Die Wanne wird werksseitig vormontiert und komplett mit Ab- und Überlaufgarnitur inkl. Verbindungsrohr und Stellfüßen ausgeliefert.

# RECHTECKWANNEN

## MARE

Art.Nr. 197..



Abmessungen in cm:  
Länge Breite Innenhöhe  
180 90 59

ø Fassungsvermögen: 285 L  
Wannenrand: 1,5 Gesamthöhe: 62  
Gewicht: 30 kg

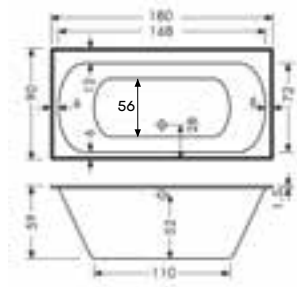

**WEISS\***

FARBEN

1.625,-

2.016,-

POLYCORN Wannenträger  
STANDARD AUSFÜHRUNG  
Gesamthöhe: 75 cm  
ST\_RW\_PG04 714,-

### Whirlpool inkl. Wanne

UNISPA	WEISS	FARBEN
WHP11_197 ..	4.363,-	4.537,-

### HOME SPA PRO

WHP02_197 ..	3.930,-	4.087,-
--------------	---------	---------

### MINIMAX PRO

WHP03_197 ..	4.521,-	4.714,-
--------------	---------	---------

### POWERSILENT

WHP04_197 ..	7.345,-	7.650,-
--------------	---------	---------

### WELLNESS PLUS

WHP05_197 ..	7.804,-	8.128,-
--------------	---------	---------

Gesamthöhe: 77-81 cm (RG2)

## GRANDE 1700

Art.Nr. 165..



Abmessungen in cm:  
Länge Breite Innenhöhe  
170 80 43

ø Fassungsvermögen: 125 L  
Wannenrand: 2,5 Gesamthöhe: 47  
Gewicht: 32 kg

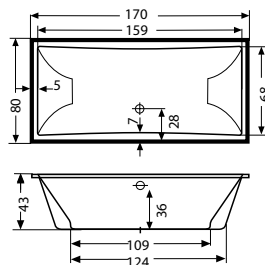

**WEISS\***

FARBEN

1.150,-

1.380,-

\*Edelweiss und jetstone  
nicht verfügbar

POLYCORN Wannenträger  
STANDARD AUSFÜHRUNG  
Gesamthöhe: 58 cm  
ST\_RW\_PG03 636,-

### Whirlpool inkl. Wanne

UNISPA	WEISS	FARBEN
WHP11_165	4.289,-	4.397,-

### HOME SPA PRO

### MINIMAX PRO

WHP03_165 ..	4.687,-	4.909,-
--------------	---------	---------

### POWERSILENT

WHP04_165 ..	7.812,-	8.020,-
--------------	---------	---------

### WELLNESS PLUS

WHP05_165 ..	8.290,-	8.499,-
--------------	---------	---------

Gesamthöhe: 57-60 cm (RG2)

**1,5 cm** Schmalen Wannenrand Art.Nr.: 83101 Aufpreis: 69,00 (NETTO)

Nur POLYPEX Montagezubehör verwenden.

Wir empfehlen eine handelsübliche Ab- und Überlaufgarnitur mit H-Dichtung für Normalwannen.

## GRANDE 1800

Art.Nr. 164..



Abmessungen in cm:  
Länge Breite Innenhöhe  
180 80 43

ø Fassungsvermögen: 140 L  
Wannenrand: 2,5 Gesamthöhe: 47  
Gewicht: 33 kg

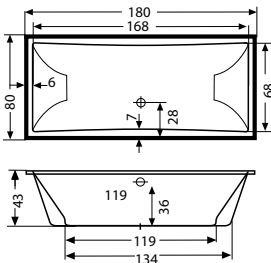

**WEISS\***

FARBEN

1.185,-

1.422,-

\*Edelweiss und jetstone  
nicht verfügbar

POLYCORN Wannenträger  
STANDARD AUSFÜHRUNG  
Gesamthöhe: 58 cm  
ST\_RW\_PG03 636,-

### Whirlpool inkl. Wanne

UNISPA	WEISS	FARBEN
WHP11_164	4.295,-	4.422,-

### HOME SPA PRO

### MINIMAX PRO

WHP03_164 ..	4.936,-	5.206,-
--------------	---------	---------

### POWERSILENT

WHP04_164 ..	8.044,-	8.299,-
--------------	---------	---------

### WELLNESS PLUS

WHP05_164 ..	8.524,-	8.776,-
--------------	---------	---------

Gesamthöhe: 57-60 cm (RG2)

**1,5 cm** Schmalen Wannenrand Art.Nr.: 83101 Aufpreis: 69,00 (NETTO)

Nur POLYPEX Montagezubehör verwenden.

Wir empfehlen eine handelsübliche Ab- und Überlaufgarnitur mit H-Dichtung für Normalwannen.

\*Alle Artikel in weiß (21) sind lagernd und sofort ab Werk verfügbar

## AUFPREIS SONDERLÖSUNGEN POLYCORN WANNENTRÄGER

SIENA 1700

Anbau querseitig	Preis pro cm	Anbau längsseitig pro cm	Preis pro cm
Art.Nr. ST_ANB_75_Q_Wanne	€ 4,6 / cm	Art.Nr. ST_ANB_170_L_Wanne	€ 10,3 / cm

Erhöhung der Standardhöhe	Preis pro cm	SOCKEL (Fußeintritt Höhe: 10 cm Tiefe: 8 cm)	Preis
Art.Nr. ST_ERH_VAR01	€ 5,6 / cm	Art.Nr. ST SOCKEL_PG01	€ 61,-

GRANDE 1700, GRANDE 1800, SIENA 1800

Anbau querseitig	Preis pro cm	Anbau längsseitig pro cm	Preis pro cm
Art.Nr. ST_ANB_80_Q_Wanne	€ 4,9 / cm	Art.Nr. ST_ANB_180_L_Wanne	€ 10,9 / cm

Erhöhung der Standardhöhe	Preis pro cm	SOCKEL (Fußeintritt Höhe: 10 cm Tiefe: 8 cm)	Preis
Art.Nr. ST_ERH_VAR02	€ 6,0 / cm	Art.Nr. ST SOCKEL_PG01	€ 61,-

MARE, SIENA per due

Anbau querseitig	Preis pro cm	Anbau längsseitig pro cm	Preis pro cm
Art.Nr. ST_ANB_90_Q_Wanne	€ 5,5 / cm	Art.Nr. ST_ANB_190_L_Wanne	€ 11,5 / cm

Erhöhung der Standardhöhe	Preis pro cm	SOCKEL (Fußeintritt Höhe: 10 cm Tiefe: 8 cm)	Preis
Art.Nr. ST_ERH_VAR03	€ 6,5 / cm	Art.Nr. ST SOCKEL_PG01	€ 61,-

# RECHTECKWANNEN

## SIENA 1700

Art.Nr. 157..



Abmessungen in cm:  
Länge Breite Innenhöhe  
170 75 43

∅ Fassungsvermögen: 125 L  
Wannenrand: 2,5 Gesamthöhe: 47  
Gewicht: 28 kg

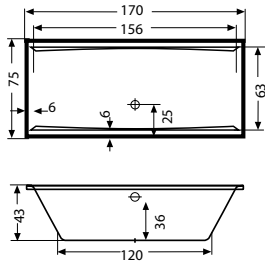

**WEISS\***

FARBEN

1.028,-

1.233,-

POLYCORP Wannenträger  
STANDARD AUSFÜHRUNG  
Gesamthöhe: 58 cm  
ST\_RW\_PG02 500,-

### Whirlpool inkl. Wanne

UNISPA	WEISS	FARBEN
WHP11_157 ..	4.260,-	4.348,-

HOME SPA PRO	WEISS	FARBEN
WHP02_157 ..	3.768,-	3.919,-

MINIMAX PRO	WEISS	FARBEN
WHP03_157 ..	4.472,-	4.650,-

POWERSILENT	WEISS	FARBEN
WHP04_157 ..	7.610,-	7.778,-

WELLNESS PLUS	WEISS	FARBEN
WHP05_157 ..	8.088,-	8.255,-

Gesamthöhe: 57-60 cm (RG2)

**11,5 cm** Schmalen Wannenrand Art.Nr.: 83101 Aufpreis: 69,00 (NETTO)

Nur POLYPEX Montagezubehör verwenden.

Wir empfehlen eine handelsübliche Ab- und Überlaufgarnitur mit H-Dichtung für Normalwannen.

## SIENA 1800

Art.Nr. 146..



Abmessungen in cm:  
Länge Breite Innenhöhe  
180 80 44

∅ Fassungsvermögen: 150 L  
Wannenrand: 2,5 Gesamthöhe: 48  
Gewicht: 29 kg

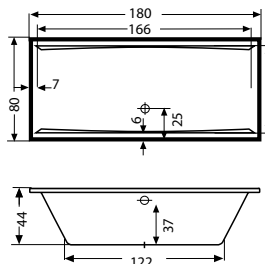

**WEISS\***

FARBEN

1.184,-

1.420,-

POLYCORP Wannenträger  
STANDARD AUSFÜHRUNG  
Gesamthöhe: 58 cm  
ST\_RW\_PG03 636,-

### Whirlpool inkl. Wanne

UNISPA	WEISS	FARBEN
WHP11_146 ..	4.288,-	4.396,-

HOME SPA PRO	WEISS	FARBEN
WHP02_146 ..	3.993,-	4.153,-

MINIMAX PRO	WEISS	FARBEN
WHP03_146 ..	4.687,-	4.909,-

POWERSILENT	WEISS	FARBEN
WHP04_146 ..	7.812,-	8.020,-

WELLNESS PLUS	WEISS	FARBEN
WHP05_146 ..	8.290,-	8.499,-

Gesamthöhe: 58-61 cm (RG2)

**11,5 cm** Schmalen Wannenrand Art.Nr.: 83101 Aufpreis: 69,00 (NETTO)

Nur POLYPEX Montagezubehör verwenden.

Wir empfehlen eine handelsübliche Ab- und Überlaufgarnitur mit H-Dichtung für Normalwannen.

## SIENA 1900

Art.Nr. 147..



Abmessungen in cm:  
Länge Breite Innenhöhe  
190 85 44

∅ Fassungsvermögen: 160 L  
Wannenrand: 2,5 Gesamthöhe: 48  
Gewicht: 31 kg

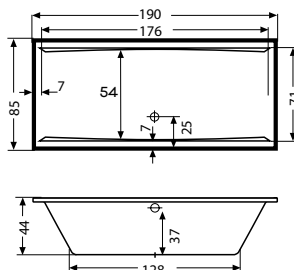

**WEISS\***

FARBEN

1.423,-

1.708,-

POLYCORP Wannenträger  
STANDARD AUSFÜHRUNG  
Gesamthöhe: 58 cm  
ST\_RW\_PG04 714,-

### Whirlpool inkl. Wanne

UNISPA	WEISS	FARBEN
WHP11_147 ..	4.369,-	4.509,-

HOME SPA PRO	WEISS	FARBEN
WHP02_147 ..	4.382,-	4.557,-

MINIMAX PRO	WEISS	FARBEN
WHP03_147 ..	5.063,-	5.359,-

POWERSILENT	WEISS	FARBEN
WHP04_147 ..	8.165,-	8.443,-

WELLNESS PLUS	WEISS	FARBEN
WHP05_147 ..	8.643,-	8.921,-

Gesamthöhe: 58-61 cm (RG2)

**11,5 cm** Schmalen Wannenrand Art.Nr.: 83101 Aufpreis: 69,00 (NETTO)

Nur POLYPEX Montagezubehör verwenden.

Wir empfehlen eine handelsübliche Ab- und Überlaufgarnitur mit H-Dichtung für Normalwannen.

## SIENA per due

Art.Nr. 169..



Abmessungen in cm:  
Länge Breite Innenhöhe  
190 140 45

∅ Fassungsvermögen: 320 L  
Wannenrand: 3,5 Gesamthöhe: 47  
Gewicht: 45 kg

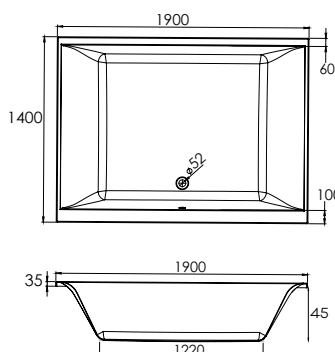

**WEISS\***

1.856,-

POLYCORP Wannenträger  
STANDARD AUSFÜHRUNG  
Gesamthöhe: 62 cm  
ST\_RW\_PG06 916,-

### Whirlpool inkl. Wanne

MINIMAX PRO PLUS	WEISS	FARBEN
WHP06_169 ..	8.345,-	—

Gesamthöhe: 57-60 cm (RG2)

Nur POLYPEX Montagezubehör verwenden.

Wir empfehlen eine handelsübliche Ab- und Überlaufgarnitur mit H-Dichtung für Normalwannen.

# RECHTECKWANNEN

## CAMA 1800 rechts

Art.Nr. 191..



Abmessungen in cm:  
Länge Breite Innenhöhe  
180 90 44

∅ Fassungsvermögen: 150 L  
Wannenrand: 2,5 Gesamthöhe: 48  
Gewicht: 29 kg

**1,5 cm** Schmalen Wannenrand Art.Nr.: 83101 Aufpreis: 69,00 (NETTO)

Nur POLYPEX Montagezubehör verwenden.

Wir empfehlen eine handelsübliche Ab- und Überlaufgarnitur mit H-Dichtung für Sonderwannen.

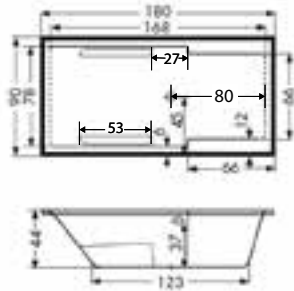

**WEISS\***

FARBEN

1.554,-

1.864,-

POLYCORP Wannenträger  
STANDARD AUSFÜHRUNG  
Gesamthöhe: 58 cm  
ST\_RW\_PG04 714,-

### Whirlpool inkl. Wanne

UNISPA	WEISS	FARBEN
WHP11_191..	4.367,-	4.496,-

HOME SPA PRO	WEISS	FARBEN
WHP02_191..	4.250,-	4.420,-

MINIMAX PRO	WEISS	FARBEN
WHP03_191..	4.936,-	5.206,-

POWERSILENT	WEISS	FARBEN
WHP04_191..	8.044,-	8.299,-

WELLNESS PLUS	WEISS	FARBEN
WHP05_191..	8.524,-	8.776,-

Gesamthöhe: 58-61 cm (RG2)

## CAMA 1800 links

Art.Nr. 192..



Abmessungen in cm:  
Länge Breite Innenhöhe  
180 90 44

∅ Fassungsvermögen: 150 L  
Wannenrand: 2,5 Gesamthöhe: 48  
Gewicht: 29 kg

**1,5 cm** Schmalen Wannenrand Art.Nr.: 83101 Aufpreis: 69,00 (NETTO)

Nur POLYPEX Montagezubehör verwenden.

Wir empfehlen eine handelsübliche Ab- und Überlaufgarnitur mit H-Dichtung für Sonderwannen.

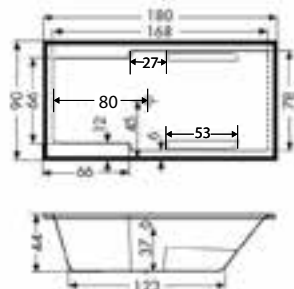

**WEISS\***

FARBEN

1.554,-

1.864,-

POLYCORP Wannenträger  
STANDARD AUSFÜHRUNG  
Gesamthöhe: 58 cm  
ST\_RW\_PG04 714,-

### Whirlpool inkl. Wanne

UNISPA	WEISS	FARBEN
WHP11_192..	4.367,-	4.496,-

HOME SPA PRO	WEISS	FARBEN
WHP02_192..	4.250,-	4.420,-

MINIMAX PRO	WEISS	FARBEN
WHP03_192..	4.936,-	5.206,-

POWERSILENT	WEISS	FARBEN
WHP04_192..	8.044,-	8.299,-

WELLNESS PLUS	WEISS	FARBEN
WHP05_192..	8.524,-	8.776,-

Gesamthöhe: 58-61 cm (RG2)

## CAMA 1900 rechts

Art.Nr. 193..



Abmessungen in cm:  
Länge Breite Innenhöhe  
190 90 44

∅ Fassungsvermögen: 160 L  
Wannenrand: 2,5 Gesamthöhe: 48  
Gewicht: 30 kg

**1,5 cm** Schmalen Wannenrand Art.Nr.: 83101 Aufpreis: 69,00 (NETTO)

Nur POLYPEX Montagezubehör verwenden.

Wir empfehlen eine handelsübliche Ab- und Überlaufgarnitur mit H-Dichtung für Sonderwannen.

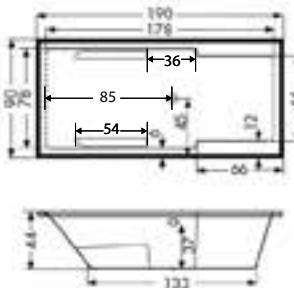

**WEISS\***

FARBEN

1.972,-

2.366,-

POLYCORP Wannenträger  
STANDARD AUSFÜHRUNG  
Gesamthöhe: 58 cm  
ST\_RW\_PG04 714,-

### Whirlpool inkl. Wanne

UNISPA	WEISS	FARBEN
WHP11_193..	4.590,-	4.750,-

HOME SPA PRO	WEISS	FARBEN
WHP02_193..	4.627,-	4.812,-

MINIMAX PRO	WEISS	FARBEN
WHP03_193..	5.298,-	5.640,-

POWERSILENT	WEISS	FARBEN
WHP04_193..	8.387,-	8.707,-

WELLNESS PLUS	WEISS	FARBEN
WHP05_193..	8.863,-	9.186,-

Gesamthöhe: 58-61 cm (RG2)

## CAMA 1900 links

Art.Nr. 194..



Abmessungen in cm:  
Länge Breite Innenhöhe  
190 90 44

∅ Fassungsvermögen: 160 L  
Wannenrand: 2,5 Gesamthöhe: 48  
Gewicht: 30 kg

**1,5 cm** Schmalen Wannenrand Art.Nr.: 83101 Aufpreis: 69,00 (NETTO)

Nur POLYPEX Montagezubehör verwenden.

Wir empfehlen eine handelsübliche Ab- und Überlaufgarnitur mit H-Dichtung für Sonderwannen.

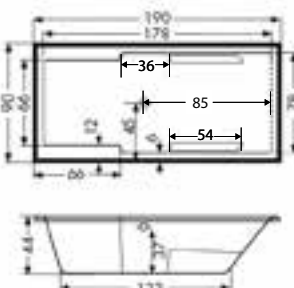

**WEISS\***

FARBEN

1.972,-

2.366,-

POLYCORP Wannenträger  
STANDARD AUSFÜHRUNG  
Gesamthöhe: 58 cm  
ST\_RW\_PG04 714,-

### Whirlpool inkl. Wanne

UNISPA	WEISS	FARBEN
WHP11_194..	4.590,-	4.750,-

HOME SPA PRO	WEISS	FARBEN
WHP02_194..	4.627,-	4.812,-

MINIMAX PRO	WEISS	FARBEN
WHP03_194..	5.298,-	5.640,-

POWERSILENT	WEISS	FARBEN
WHP04_194..	8.387,-	8.707,-

WELLNESS PLUS	WEISS	FARBEN
WHP05_194..	8.863,-	9.186,-

Gesamthöhe: 58-61 cm (RG2)

# RECHTECKWANNEN

## CAMA 2000 rechts Art.Nr. 195..



Abmessungen in cm:  
Länge Breite Innenhöhe  
200 90 44

∅ Fassungsvermögen: 180 L  
Wannenrand: 2,5 Gesamthöhe: 48  
Gewicht: 35 kg

**1,5 cm** Schmalen Wannenrand Art.Nr.: 83101 Aufpreis: 69,00 (NETTO)

Nur POLYPEX Montagezubehör verwenden.

Wir empfehlen eine handelsübliche Ab- und Überlaufgarnitur mit H-Dichtung für Sonderwannen.

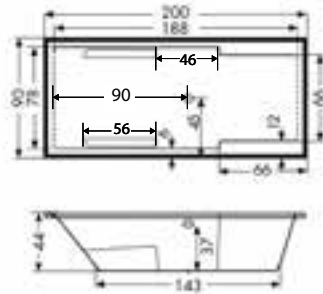

**WEISS\*** FARBEN  
2.408,- 2.889,-

POLYCORP Wannenträger  
STANDARD AUSFÜHRUNG  
Gesamthöhe: 58 cm  
ST\_RW\_PG05 774,-

### Whirlpool inkl. Wanne

UNISPA	WEISS	FARBEN
WHP11_195 ..	4.792,-	4.997,-
<b>HOME SPA PRO</b>		
WHP02_195 ..	5.029,-	5.230,-
<b>MINIMAX PRO</b>		
WHP03_195 ..	5.684,-	6.104,-
<b>POWERSILENT</b>		
WHP04_195 ..	8.748,-	9.143,-
<b>WELLNESS PLUS</b>		
WHP05_195 ..	9.225,-	9.620,-
Gesamthöhe: 58-61 cm		(RG2)

## CAMA 2000 links Art.Nr. 196..



Abmessungen in cm:  
Länge Breite Innenhöhe  
200 90 44

∅ Fassungsvermögen: 180 L  
Wannenrand: 2,5 Gesamthöhe: 48  
Gewicht: 35 kg

**1,5 cm** Schmalen Wannenrand Art.Nr.: 83101 Aufpreis: 69,00 (NETTO)

Nur POLYPEX Montagezubehör verwenden.

Wir empfehlen eine handelsübliche Ab- und Überlaufgarnitur mit H-Dichtung für Sonderwannen.

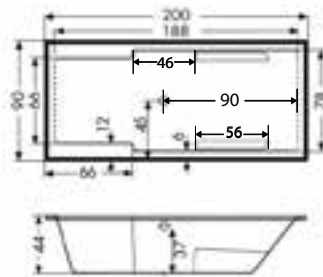

**WEISS\*** FARBEN  
2.408,- 2.889,-

POLYCORP Wannenträger  
STANDARD AUSFÜHRUNG  
Gesamthöhe: 58 cm  
ST\_RW\_PG05 774,-

### Whirlpool inkl. Wanne

UNISPA	WEISS	FARBEN
WHP11_196 ..	4.792,-	4.997,-
<b>HOME SPA PRO</b>		
WHP02_196 ..	5.029,-	5.230,-
<b>MINIMAX PRO</b>		
WHP03_196 ..	5.684,-	6.104,-
<b>POWERSILENT</b>		
WHP04_196 ..	8.748,-	9.143,-
<b>WELLNESS PLUS</b>		
WHP05_196 ..	9.225,-	9.620,-
Gesamthöhe: 58-61 cm		(RG2)

## ER-SIE-ES Art.Nr. 110..



Abmessungen in cm:  
Länge Breite Innenhöhe  
170 75 42

∅ Fassungsvermögen: 120 L  
Wannenrand: 2,5 Gesamthöhe: 46  
Gewicht: 25 kg

Nur POLYPEX Montagezubehör verwenden.

Wir empfehlen eine handelsübliche Ab- und Überlaufgarnitur mit H-Dichtung für Normalwannen.

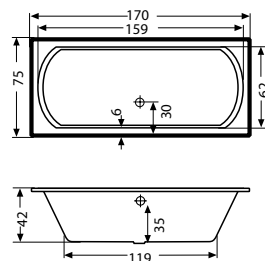

**WEISS\*** FARBEN  
978,- 1.174,-

POLYCORP Wannenträger  
STANDARD AUSFÜHRUNG  
Gesamthöhe: 58 cm  
ST\_RW\_PG02 500,-

### Whirlpool inkl. Wanne

UNISPA	WEISS	FARBEN
WHP11_110 ..	4.260,-	4.342,-
<b>HOME SPA PRO</b>		
WHP02_110 ..	3.698,-	3.846,-
<b>MINIMAX PRO</b>		
WHP03_110 ..	4.405,-	4.569,-
<b>POWERSILENT</b>		
WHP04_110 ..	7.547,-	7.701,-
<b>WELLNESS PLUS</b>		
WHP05_110 ..	8.024,-	8.179,-
Gesamthöhe: 56-59 cm		(RG2)

\*Alle Artikel in weiß (21) sind lagernd und sofort ab Werk verfügbar

## AUFPREIS SONDERLÖSUNGEN POLYCORP WANNENTRÄGER

CAMA 1800 CAMA 1900 CAMA 2000

Anbau querseitig Art.Nr. ST_ANB_90_Q_Wanne	Preis pro cm € 5,5 / cm	Anbau längsseitig pro cm Art.Nr. ST_ANB_190_L_Wanne	Preis pro cm € 11,5 / cm
---	----------------------------	--	-----------------------------

Erhöhung der Standardhöhe Art.Nr. ST_ERH_VAR03	Preis pro cm € 6,5 / cm	Sockel (Fußeintritt H: 10 cm T: 8 cm) Art.Nr. ST SOCKEL_PG01	Preis € 61,-
---	----------------------------	---	-----------------

ER-SIE-ES Anbau querseitig Art.Nr. ST_ANB_75_Q_Wanne	Preis pro cm € 4,6 / cm	Anbau längsseitig pro cm Art.Nr. ST_ANB_170_L_Wanne	Preis pro cm € 10,3 / cm
--	----------------------------	--	-----------------------------

Erhöhung der Standardhöhe Art.Nr. ST_ERH_VAR01	Preis pro cm € 5,6 / cm	Sockel (Fußeintritt H: 10 cm T: 8 cm) Art.Nr. ST SOCKEL_PG01	Preis € 61,-
---	----------------------------	---	-----------------



# RECHTECKWANNEN

## HAPPY 1600

Art.Nr. 108..



Abmessungen in cm:  
Länge Breite Innenhöhe  
160 75 43

ø Fassungsvermögen: 110 L  
Wannenrand: 2,5 Gesamthöhe: 47  
Gewicht: 27 kg

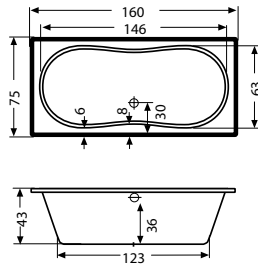

**WEISS\***

FARBEN

978,-

1.174,-

POLYCORP Wannenträger  
STANDARD AUSFÜHRUNG  
Gesamthöhe: 58 cm  
ST\_RW\_PG01 434,-

### Whirlpool inkl. Wanne

UNISPA	WEISS	FARBEN
WHP11_108 ..	4.260,-	4.342,-

HOME SPA PRO	WEISS	FARBEN
WHP02_108 ..	3.698,-	3.846,-

MINIMAX PRO	WEISS	FARBEN
WHP03_108 ..	4.405,-	4.569,-

POWERSILENT	WEISS	FARBEN
WHP04_108 ..	7.547,-	7.701,-

WELLNESS PLUS	WEISS	FARBEN
WHP05_108 ..	8.024,-	8.179,-

Gesamthöhe: 57-60 cm (RG2)

Nur POLYPEX Montagezubehör verwenden.

Wir empfehlen eine handelsübliche Ab- und Überlaufgarnitur mit H-Dichtung für Normalwannen.

## HAPPY 1700

Art.Nr. 109..



Abmessungen in cm:  
Länge Breite Innenhöhe  
170 75 43

ø Fassungsvermögen: 120 L  
Wannenrand: 2,5 Gesamthöhe: 47  
Gewicht: 28 kg

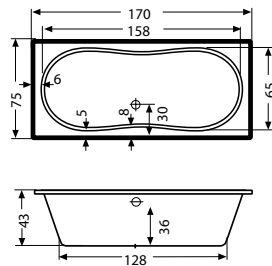

**WEISS\***

FARBEN

1.028,-

1.233,-

POLYCORP Wannenträger  
STANDARD AUSFÜHRUNG  
Gesamthöhe: 58 cm  
ST\_RW\_PG02 500,-

### Whirlpool inkl. Wanne

UNISPA	WEISS	FARBEN
WHP11_109 ..	4.274,-	4.374,-

HOME SPA PRO	WEISS	FARBEN
WHP02_109 ..	3.825,-	3.978,-

MINIMAX PRO	WEISS	FARBEN
WHP03_109 ..	4.527,-	4.716,-

POWERSILENT	WEISS	FARBEN
WHP04_109 ..	7.661,-	7.839,-

WELLNESS PLUS	WEISS	FARBEN
WHP05_109 ..	8.139,-	8.317,-

Gesamthöhe: 57-60 cm (RG2)

Nur POLYPEX Montagezubehör verwenden.

Wir empfehlen eine handelsübliche Ab- und Überlaufgarnitur mit H-Dichtung für Normalwannen.

## HAPPY 1800

Art.Nr. 148..



Abmessungen in cm:  
Länge Breite Innenhöhe  
180 80 43

ø Fassungsvermögen: 140 L  
Wannenrand: 2,5 Gesamthöhe: 47  
Gewicht: 29 kg

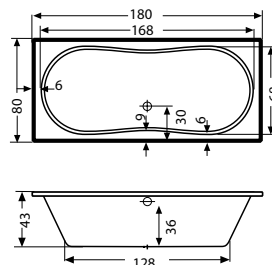

**WEISS\***

FARBEN

1.332,-

1.598,-

POLYCORP Wannenträger  
STANDARD AUSFÜHRUNG  
Gesamthöhe: 58 cm  
ST\_RW\_PG03 636,-

### Whirlpool inkl. Wanne

UNISPA	WEISS	FARBEN
WHP11_148 ..	4.288,-	4.406,-

HOME SPA PRO	WEISS	FARBEN
WHP02_148 ..	4.116,-	4.281,-

MINIMAX PRO	WEISS	FARBEN
WHP03_148 ..	4.806,-	5.052,-

POWERSILENT	WEISS	FARBEN
WHP04_148 ..	7.924,-	8.154,-

WELLNESS PLUS	WEISS	FARBEN
WHP05_148 ..	8.402,-	8.632,-

Gesamthöhe: 57-60 cm (RG2)

Nur POLYPEX Montagezubehör verwenden.

Wir empfehlen eine handelsübliche Ab- und Überlaufgarnitur mit H-Dichtung für Normalwannen.

## HAPPY 1900

Art.Nr. 149..



Abmessungen in cm:  
Länge Breite Innenhöhe  
190 90 45

ø Fassungsvermögen: 160 L  
Wannenrand: 2,5 Gesamthöhe: 49  
Gewicht: 31 kg

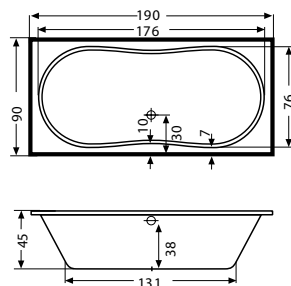

**WEISS\***

FARBEN

1.941,-

2.330,-

POLYCORP Wannenträger  
STANDARD AUSFÜHRUNG  
Gesamthöhe: 58 cm  
ST\_RW\_PG04 714,-

### Whirlpool inkl. Wanne

UNISPA	WEISS	FARBEN
WHP11_149 ..	4.363,-	4.527,-

HOME SPA PRO	WEISS	FARBEN
WHP02_149 ..	4.701,-	4.889,-

MINIMAX PRO	WEISS	FARBEN
WHP03_149 ..	5.368,-	5.726,-

POWERSILENT	WEISS	FARBEN
WHP04_149 ..	8.454,-	8.787,-

WELLNESS PLUS	WEISS	FARBEN
WHP05_149 ..	8.930,-	9.266,-

Gesamthöhe: 59-62 cm (RG2)

Nur POLYPEX Montagezubehör verwenden.

Wir empfehlen eine handelsübliche Ab- und Überlaufgarnitur mit H-Dichtung für Normalwannen.



# RECHTECKWANNEN

## VENEDIG

Art.Nr. 115..



Abmessungen in cm:  
Länge Breite Innenhöhe  
180 80 43

ø Fassungsvermögen: 135 L  
Wannenrand: 2,5 Gesamthöhe: 47  
Gewicht: 27 kg

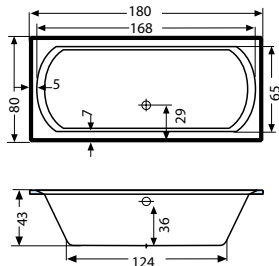

**WEISS\***

FARBEN

1.239,-

1.486,-

POLYCORP Wannenträger  
STANDARD AUSFÜHRUNG  
Gesamthöhe: 58 cm  
ST\_RW\_PG03 636-

### Whirlpool inkl. Wanne

UNISPA	WEISS	FARBEN
WHP11_115 ..	4.288,-	4.393,-
<b>HOME SPA PRO</b>		
WHP02_115 ..	3.957,-	4.115,-
<b>MINIMAX PRO</b>		
WHP03_115 ..	4.654,-	4.867,-
<b>POWERSILENT</b>		
WHP04_115 ..	7.780,-	7.982,-
<b>WELLNESS PLUS</b>		
WHP05_115 ..	8.257,-	8.459,-
Gesamthöhe: 57-60 cm		(RG2)

Nur POLYPEX Montagezubehör verwenden.

Wir empfehlen eine handelsübliche Ab- und Überlaufgarnitur mit H-Dichtung für Normalwannen.

BADEWANNEN

**NEU**

## NIRA rechts

Art.Nr. 130..



Abmessungen in cm:  
Länge Breite Innenhöhe  
180 80 50

ø Fassungsvermögen: 165 L  
Wannenrand: 2,5 Gesamthöhe: 54  
Gewicht: 31 kg

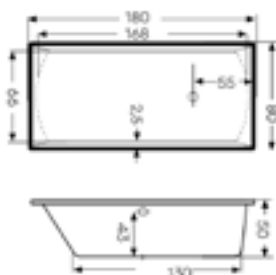

**WEISS\***

FARBEN

1.090,-

1.308,-

POLYCORP Wannenträger  
STANDARD AUSFÜHRUNG  
Gesamthöhe: 58 cm  
ST\_RW\_PG03 636-

### Whirlpool inkl. Wanne

UNISPA	WEISS	FARBEN
WHP11_130 ..	4.199,-	4.304,-
<b>HOME SPA PRO</b>		
WHP02_130 ..	3.760,-	3.911,-
<b>MINIMAX PRO</b>		
WHP03_130 ..	4.549,-	4.731,-
<b>POWERSILENT</b>		
WHP04_130 ..	7.349,-	7.643,-
<b>WELLNESS PLUS</b>		
WHP05_130 ..	7.749,-	8.059,-
Gesamthöhe: 64 - 67 cm		(RG2)

**11,5 cm** Schmalen Wannenrand Art.Nr.: 83101 Aufpreis: 69,00 (NETTO)

Nur POLYPEX Montagezubehör verwenden.

Wir empfehlen eine handelsübliche Ab- und Überlaufgarnitur mit H-Dichtung für Sonderwannen.

**NEU**

## NIRA links

Art.Nr. 131..



Abmessungen in cm:  
Länge Breite Innenhöhe  
180 80 50

ø Fassungsvermögen: 165 L  
Wannenrand: 2,5 Gesamthöhe: 54  
Gewicht: 31 kg

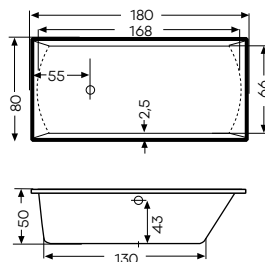

**WEISS\***

FARBEN

1.090,-

1.308,-

POLYCORP Wannenträger  
STANDARD AUSFÜHRUNG  
Gesamthöhe: 58 cm  
ST\_RW\_PG03 636-

### Whirlpool inkl. Wanne

UNISPA	WEISS	FARBEN
WHP11_131 ..	4.199,-	4.304,-
<b>HOME SPA PRO</b>		
WHP02_131 ..	3.760,-	3.911,-
<b>MINIMAX PRO</b>		
WHP03_131 ..	4.549,-	4.731,-
<b>POWERSILENT</b>		
WHP04_131 ..	7.349,-	7.643,-
<b>WELLNESS PLUS</b>		
WHP05_131 ..	7.749,-	8.059,-
Gesamthöhe: 64 - 67 cm		(RG2)

**11,5 cm** Schmalen Wannenrand Art.Nr.: 83101 Aufpreis: 69,00 (NETTO)

Nur POLYPEX Montagezubehör verwenden.

Wir empfehlen eine handelsübliche Ab- und Überlaufgarnitur mit H-Dichtung für Sonderwannen.

\*Alle Artikel in weiß (21) sind lagernd und sofort ab Werk verfügbar

## AUFPREIS SONDERLÖSUNGEN POLYCORP WANNENTRÄGER

	Anbau querseitig	Preis pro cm
HAPPY 1700/1600	Art.Nr. ST_ANB_75_Q_Wanne	€ 4,6 / cm
HAPPY 1800	Art.Nr. ST_ANB_80_Q_Wanne	€ 4,9 / cm
HAPPY 1900	Art.Nr. ST_ANB_90_Q_Wanne	€ 5,5 / cm
VENEDIG	Art.Nr. ST_ANB_80_Q_Wanne	€ 4,9 / cm
NIRA	Art.Nr. ST_ANB_80_Q_Wanne	€ 4,9 / cm

	Anbau längsseitig pro cm	Preis pro cm
	Art.Nr. ST_ANB_170_L_Wanne	€ 10,3 / cm
	Art.Nr. ST_ANB_180_L_Wanne	€ 10,9 / cm
	Art.Nr. ST_ANB_190_L_Wanne	€ 11,5 / cm
	Art.Nr. ST_ANB_180_L_Wanne	€ 10,9 / cm
	Art.Nr. ST_ANB_180_L_Wanne	€ 10,9 / cm

	Erhöhung der Standardhöhe	Preis pro cm
HAPPY 1700/1600	Art.Nr. ST_ERH_VAR01	€ 5,6 / cm
HAPPY 1800	Art.Nr. ST_ERH_VAR02	€ 6,0 / cm
HAPPY 1900	Art.Nr. ST_ERH_VAR03	€ 6,5 / cm
VENEDIG	Art.Nr. ST_ERH_VAR02	€ 6,0 / cm
NIRA	Art.Nr. ST_ERH_VAR02	€ 6,0 / cm

	SOCKEL (Fußeintritt Höhe: 10 cm Tiefe: 8 cm)	Preis pro cm
	Art.Nr. ST SOCKEL_PG01	€ 61,-
	Art.Nr. ST SOCKEL_PG01	€ 61,-
	Art.Nr. ST SOCKEL_PG01	€ 61,-
	Art.Nr. ST SOCKEL_PG01	€ 61,-
	Art.Nr. ST SOCKEL_PG01	€ 61,-

# RECHTECKWANNEN

## OBJEKT 1700

Art.Nr. 144..



Abmessungen in cm:  
Länge Breite Innenhöhe  
170 75 43

ø Fassungsvermögen: 125 L  
Wannenrand: 2,5 Gesamthöhe: 47  
Gewicht: 25 kg

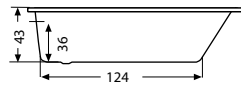
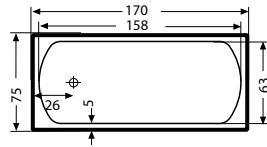

**WEISS\***

FARBEN

797,-

957,-

POLYCORN Wannenträger  
STANDARD AUSFÜHRUNG  
Gesamthöhe: 58 cm  
ST\_RW\_PG02 500,-

### Whirlpool inkl. Wanne

UNISPA	WEISS	FARBEN
WHP11_144 ..	4.260,-	4.332,-
<b>HOME SPA PRO</b>		
WHP02_144 ..	3.584,-	3.727,-
<b>MINIMAX PRO</b>		
WHP03_144 ..	4.296,-	4.439,-
<b>POWERSILENT</b>		
WHP04_144 ..	7.444,-	7.577,-
<b>WELLNESS PLUS</b>		
WHP05_144 ..	7.921,-	8.055,-
Gesamthöhe: 57-60 cm		(RG2)

**11,5 cm** Schmaler Wannenrand Art.Nr.: 83101 Aufpreis: 69,00 (NETTO)

Nur POLYPEX Montagezubehör verwenden.

Wir empfehlen eine handelsübliche Ab- und Überlaufgarnitur mit H-Dichtung für Normalwannen.

## OBJEKT 1800

Art.Nr. 145..



Abmessungen in cm:  
Länge Breite Innenhöhe  
180 80 43

ø Fassungsvermögen: 145 L  
Wannenrand: 2,5 Gesamthöhe: 47  
Gewicht: 28 kg

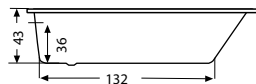
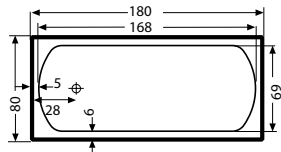

**WEISS\***

FARBEN

920,-

1.104,-

POLYCORN Wannenträger  
STANDARD AUSFÜHRUNG  
Gesamthöhe: 58 cm  
ST\_RW\_PG03 636,-

### Whirlpool inkl. Wanne

UNISPA	WEISS	FARBEN
WHP11_145 ..	4.288,-	4.371,-
<b>HOME SPA PRO</b>		
WHP02_145 ..	3.698,-	3.846,-
<b>MINIMAX PRO</b>		
WHP03_145 ..	4.405,-	4.569,-
<b>POWERSILENT</b>		
WHP04_145 ..	7.547,-	7.701,-
<b>WELLNESS PLUS</b>		
WHP05_145 ..	8.024,-	8.179,-
Gesamthöhe: 57-60 cm		(RG2)

**11,5 cm** Schmaler Wannenrand Art.Nr.: 83101 Aufpreis: 69,00 (NETTO)

Nur POLYPEX Montagezubehör verwenden.

Wir empfehlen eine handelsübliche Ab- und Überlaufgarnitur mit H-Dichtung für Normalwannen.

## MALIBU rechts

Art.Nr. 141..



Abmessungen in cm:  
Länge Breite Innenhöhe  
170 80 43

ø Fassungsvermögen: 145 L  
Wannenrand: 2,5 Gesamthöhe: 47  
Gewicht: 29 kg

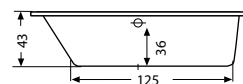
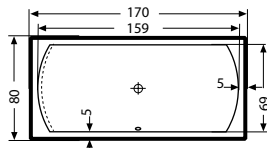

**WEISS\***

FARBEN

1.367,-

1.640,-

POLYCORN Wannenträger  
STANDARD AUSFÜHRUNG  
Gesamthöhe: 58 cm  
ST\_RW\_PG03 636,-

### Whirlpool inkl. Wanne

UNISPA	WEISS	FARBEN
WHP11_141 ..	4.284,-	4.400,-
<b>HOME SPA PRO</b>		
WHP02_141 ..	4.097,-	4.261,-
<b>MINIMAX PRO</b>		
WHP03_141 ..	4.787,-	5.029,-
<b>POWERSILENT</b>		
WHP04_141 ..	7.906,-	8.132,-
<b>WELLNESS PLUS</b>		
WHP05_141 ..	8.384,-	9.611,-
Gesamthöhe: 57-60 cm		(RG2)

**11,5 cm** Schmaler Wannenrand Art.Nr.: 83101 Aufpreis: 69,00 (NETTO)

Nur POLYPEX Montagezubehör verwenden.

Wir empfehlen eine handelsübliche Ab- und Überlaufgarnitur mit H-Dichtung für Sonderwannen.

## MALIBU links

Art.Nr. 142..



Abmessungen in cm:  
Länge Breite Innenhöhe  
170 80 43

ø Fassungsvermögen: 145 L  
Wannenrand: 2,5 Gesamthöhe: 47  
Gewicht: 29 kg

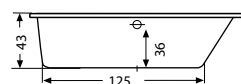
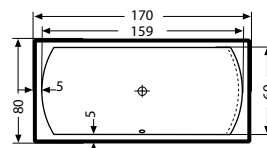

**WEISS\***

FARBEN

1.367,-

1.640,-

POLYCORN Wannenträger  
STANDARD AUSFÜHRUNG  
Gesamthöhe: 58 cm  
ST\_RW\_PG03 636,-

### Whirlpool inkl. Wanne

UNISPA	WEISS	FARBEN
WHP11_142 ..	4.284,-	4.400,-
<b>HOME SPA PRO</b>		
WHP02_142 ..	4.097,-	4.261,-
<b>MINIMAX PRO</b>		
WHP03_142 ..	4.787,-	5.029,-
<b>POWERSILENT</b>		
WHP04_142 ..	7.906,-	8.132,-
<b>WELLNESS PLUS</b>		
WHP05_142 ..	8.384,-	9.611,-
Gesamthöhe: 57-60 cm		(RG2)

**11,5 cm** Schmaler Wannenrand Art.Nr.: 83101 Aufpreis: 69,00 (NETTO)

Nur POLYPEX Montagezubehör verwenden.

Wir empfehlen eine handelsübliche Ab- und Überlaufgarnitur mit H-Dichtung für Sonderwannen.

# RECHTECKWANNEN

## VELDEN

Art.Nr. 111..



Abmessungen in cm:  
Länge Breite Innenhöhe  
170 75 43

ø Fassungsvermögen: 110 L  
Wannenrand: 2,5 Gesamthöhe: 47  
Gewicht: 23 kg

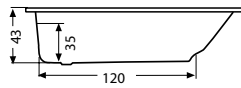
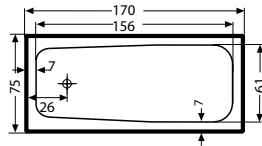

**WEISS\***

848,-

FARBEN

1.017,-

POLYCORP Wannenträger  
STANDARD AUSFÜHRUNG  
Gesamthöhe: 58 cm  
ST\_RW\_PG02 500,-

### Whirlpool inkl. Wanne

UNISPA	WEISS	FARBEN
WHP11_111 ..	4.260,-	4.332,-

HOME SPA PRO	WEISS	FARBEN
WHP02_111 ..	3.584,-	3.727,-

MINIMAX PRO	WEISS	FARBEN
WHP03_111 ..	4.296,-	4.439,-

POWERSILENT	WEISS	FARBEN
WHP04_111 ..	7.444,-	7.577,-

WELLNESS PLUS	WEISS	FARBEN
WHP05_111 ..	7.921,-	8.055,-

Gesamthöhe: 57-60 cm (RG2)

## K 1700

Art.Nr. 107..



Abmessungen in cm:  
Länge Breite Innenhöhe  
170 70 40

ø Fassungsvermögen: 100 L  
Wannenrand: 2,5 Gesamthöhe: 44  
Gewicht: 23 kg

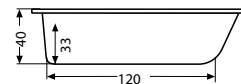
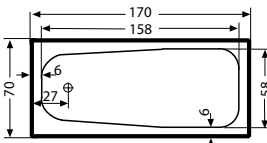

**WEISS\***

848,-

FARBEN

1.017,-

POLYCORP Wannenträger  
STANDARD AUSFÜHRUNG  
Gesamthöhe: 58 cm  
ST\_RW\_PG01 434,-

Keine Whirlpool-  
ausstattung möglich.

Nur POLYPEX Montagezubehör verwenden.

Wir empfehlen eine handelsübliche Ab- und Überlaufgarnitur mit H-Dichtung für Normalwannen.

Modell	Länge	Breite	L-Höhe	Inhalt	Art.Nr.	WEISS*	FARBEN
K 1100	110	65	40	60 L	101..	799,-	959,-
K 1200	120	70	40	70 L	102..	799,-	959,-
K 1300	130	70	40	70 L	103..	970,-	1163,-
K 1400	140	70	40	80 L	104..	994,-	1.192,-
K 1500	150	70	40	90 L	105..	994,-	1.192,-
K 1600	160	70	40	95 L	106..	848,-	1.017,-

## MAONA 1800

Art.Nr. 199..



Abmessungen in cm:  
Länge Breite Innenhöhe  
180 85 46

ø Fassungsvermögen: 150 L  
Wannenrand: 1,5 Gesamthöhe: 50  
Gewicht: 28 kg

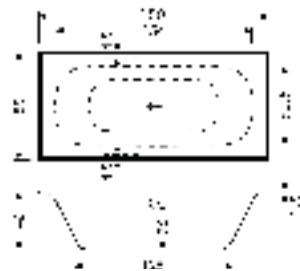

**WEISS\***

1.600,-

FARBEN

1.920,-

POLYCORP Wannenträger  
STANDARD AUSFÜHRUNG  
Gesamthöhe: 62 cm  
ST\_RW\_PG04 714,-

### Whirlpool inkl. Wanne

UNISPA	WEISS	FARBEN
WHP11_199 ..	4.369,-	4.498,-

HOME SPA PRO	WEISS	FARBEN
WHP02_199 ..	4.250,-	4.420,-

MINIMAX PRO	WEISS	FARBEN
WHP03_199 ..	4.936,-	5.205,-

POWERSILENT	WEISS	FARBEN
WHP04_199 ..	8.044,-	8.299,-

WELLNESS PLUS	WEISS	FARBEN
WHP05_199 ..	8.524,-	8.776,-

Gesamthöhe: 60-63 cm (RG2)

Nur POLYPEX Montagezubehör verwenden.

Wir empfehlen eine handelsübliche Ab- und Überlaufgarnitur mit H-Dichtung für Sonderwannen.

## AUFPREIS SONDERLÖSUNGEN POLYCORP WANNENTRÄGER

OBJEKT 1700, VELDEN, K-Serie

Anbau querseitig  
Art.Nr. ST\_ANB\_75\_Q-Wanne  
Preis pro cm € 4,6 / cm

Anbau längsseitig pro cm  
Art.Nr. ST\_ANB\_170\_L-Wanne  
Preis pro cm € 10,3 / cm

Erhöhung der Standardhöhe  
Art.Nr. ST\_ERH\_VAR01  
Preis pro cm € 5,6 / cm

Sockel (Fußeintritt H: 10 cm T: 8 cm)  
Art.Nr. ST SOCKEL\_PG01  
Preis € 61,-

OBJEKT 1800  
MALIBU [FR]  
MAONA 1800

Anbau querseitig  
Art.Nr. ST\_ANB\_80\_Q-Wanne € 4,9 / cm  
Art.Nr. ST\_ANB\_80\_Q-Wanne € 4,9 / cm  
Art.Nr. ST\_ANB\_80\_Q-Wanne € 4,9 / cm

Anbau längsseitig  
Art.Nr. ST\_ANB\_180\_L-Wanne € 10,9 / cm  
Art.Nr. ST\_ANB\_170\_L-Wanne € 10,9 / cm  
Art.Nr. ST\_ANB\_170\_L-Wanne € 10,9 / cm

OBJEKT 1800  
MALIBU [FR]  
MAONA 1800

Erhöhung der Standardhöhe  
Art.Nr. ST\_ERH\_VAR02 € 6,- / cm  
Art.Nr. ST\_ERH\_VAR02 € 6,- / cm  
Art.Nr. ST\_ERH\_VAR03 € 6,5 / cm

SOCKEL (Fußeintritt Höhe: 10 cm Tiefe: 8 cm)  
Art.Nr. ST SOCKEL\_PG01 € 61,-  
Art.Nr. ST SOCKEL\_PG01 € 61,-  
Art.Nr. ST SOCKEL\_PG01 € 61,-

# RECHTECKWANNEN

## AURORA 1800

Art.Nr. 198..



Abmessungen in cm:  
Länge Breite Innenhöhe  
180 80 44

ø Fassungsvermögen: 160 L  
Wannenrand: 1,5 Gesamthöhe: 48  
Gewicht: 29 kg

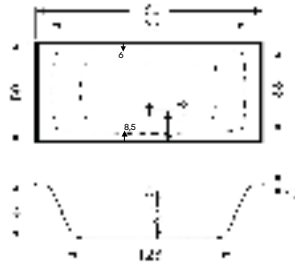

WEISS\*

FARBEN

1.125,-

1.351,-

POLYCORP Wannenträger  
STANDARD AUSFÜHRUNG  
Gesamthöhe: 58 cm  
ST\_RW\_PG03 636,-

### Whirlpool inkl. Wanne

UNISPA	WEISS	FARBEN
WHP11_198 ..	4.288,-	4.396,-

HOME SPA PRO	WEISS	FARBEN
WHP02_198 ..	3.993,-	4.153,-

MINIMAX PRO	WEISS	FARBEN
WHP03_198 ..	4.687,-	4.909,-

POWERSILENT	WEISS	FARBEN
WHP04_198 ..	7.812,-	8.020,-

WELLNESS PLUS	WEISS	FARBEN
WHP05_198 ..	8.290,-	8.499,-

Gesamthöhe: 58-61 cm (RG2)

Nur POLYPEX Montagezubehör verwenden.

Wir empfehlen eine handelsübliche Ab- und Überlaufgarnitur mit H-Dichtung für Normalwannen.

## KOENA 1800

Art.Nr. 167..



Abmessungen in cm:  
Länge Breite Innenhöhe  
180 90 49

ø Fassungsvermögen: 150 L  
Wannenrand: 1,5 Gesamthöhe: 52  
Gewicht: 25 kg

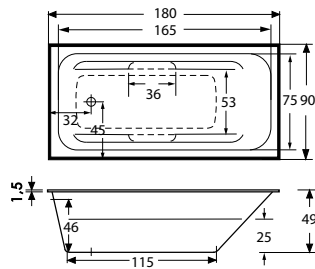

WEISS\*

FARBEN

1.184,-

1.420,-

POLYCORP Wannenträger  
STANDARD AUSFÜHRUNG  
Gesamthöhe: 62 cm  
ST\_RW\_PG04 714,-

### Whirlpool inkl. Wanne

UNISPA	WEISS	FARBEN
WHP11_167 ..	4.369,-	4.478,-

HOME SPA PRO	WEISS	FARBEN
WHP02_167 ..	3.993,-	4.153,-

MINIMAX PRO	WEISS	FARBEN
WHP03_167 ..	4.687,-	4.909,-

POWERSILENT	WEISS	FARBEN
WHP04_167 ..	7.812,-	8.020,-

WELLNESS PLUS	WEISS	FARBEN
WHP05_167 ..	8.291,-	8.499,-

Gesamthöhe: 62-65 cm (RG2)

Nur POLYPEX Montagezubehör verwenden.

Wir empfehlen eine handelsübliche Ab- und Überlaufgarnitur mit H-Dichtung für Normalwannen.

# RAUMSPARWANNEN

## GALA rechts

Art.Nr. 162..



Abmessungen in cm:  
Länge Breite Innenhöhe  
170 90/65 43

ø Fassungsvermögen: 150 L  
Wannenrand: 2,5 Gesamthöhe: 47  
Gewicht: 29 kg

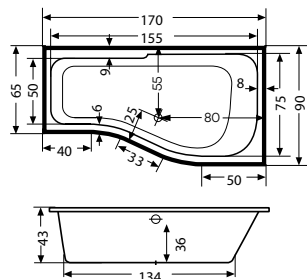

WEISS\*

FARBEN

1.842,-

2.211,-

POLYCORP Wannenträger  
STANDARD AUSFÜHRUNG  
Gesamthöhe: 58 cm  
ST\_RSP\_PG02 831,-

### Whirlpool inkl. Wanne

UNISPA	WEISS	FARBEN
WHP11_162 ..	4.336,-	4.482,-

HOME SPA PRO	WEISS	FARBEN
WHP02_162 ..	4.472,-	4.651,-

MINIMAX PRO	WEISS	FARBEN
WHP03_162 ..	5.149,-	5.461,-

POWERSILENT	WEISS	FARBEN
WHP04_162 ..	8.246,-	8.539,-

WELLNESS PLUS	WEISS	FARBEN
WHP05_162 ..	8.724,-	9.018,-

Gesamthöhe: 57-60 cm (RG2)

Nur POLYPEX Montagezubehör verwenden.

Wir empfehlen eine handelsübliche Ab- und Überlaufgarnitur mit H-Dichtung für Normalwannen.

## GALA links

Art.Nr. 163..



Abmessungen in cm:  
Länge Breite Innenhöhe  
170 90/65 43

ø Fassungsvermögen: 150 L  
Wannenrand: 2,5 Gesamthöhe: 47  
Gewicht: 29 kg

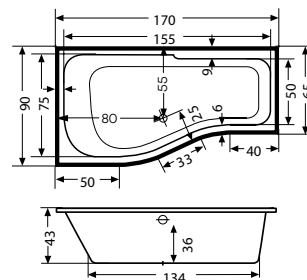

WEISS\*

FARBEN

1.842,-

2.211,-

POLYCORP Wannenträger  
STANDARD AUSFÜHRUNG  
Gesamthöhe: 58 cm  
ST\_RSP\_PG02 831,-

### Whirlpool inkl. Wanne

UNISPA	WEISS	FARBEN
WHP11_163 ..	4.336,-	4.482,-

HOME SPA PRO	WEISS	FARBEN
WHP02_163 ..	4.472,-	4.651,-

MINIMAX PRO	WEISS	FARBEN
WHP03_163 ..	5.149,-	5.461,-

POWERSILENT	WEISS	FARBEN
WHP04_163 ..	8.246,-	8.539,-

WELLNESS PLUS	WEISS	FARBEN
WHP05_163 ..	8.724,-	9.018,-

Gesamthöhe: 57-60 cm (RG2)

Nur POLYPEX Montagezubehör verwenden.

Wir empfehlen eine handelsübliche Ab- und Überlaufgarnitur mit H-Dichtung für Normalwannen.

# RAUMSPARWANNEN

## PLUS



Abmessungen in cm:  
Länge Breite Innenhöhe  
170 75/40 43

ø Fassungsvermögen: 100 L  
Wannenrand: 2,5 Gesamthöhe: 47  
Gewicht: 26 kg

rechts  
Art.Nr. 136..

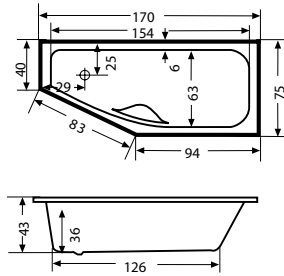

links  
Art.Nr. 137..

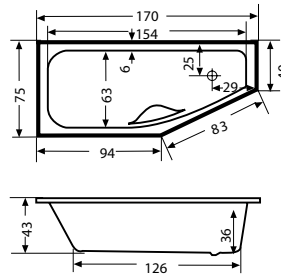

WEISS\*

FARBEN

1.333,-

1.600,-

POLYCORP Wannenträger  
STANDARD AUSFÜHRUNG  
Gesamthöhe: 58 cm  
ST\_RSP\_PG01 690,-

Keine Whirlpool-  
ausstattung möglich.



Schmäler Wannenrand

Art.Nr.: 83101 Aufpreis: 69,00 (NETTO)

Wir empfehlen eine handelsübliche Ab- und Überlaufgarnitur mit H-Dichtung für Normalwannen.

\*Alle Artikel in weiß (21) sind lagernd und sofort ab Werk verfügbar

## ZUBEHÖR RAUMSPARWANNEN

Montagewinkel Art.Nr. 80000 per Garn. 67,-  
Stellfüße 10-14 cm Art.Nr. 81000 per Garn. 76,-  
POLYGUARD+ Dichtband in verschiedenen Längen: siehe Seite 13

Weiteres Zubehör siehe Seite 10  
WHIRLPOOL Zubehör siehe Seite 8  
WHIRLPOOL Technikübersicht Seite 37

## AUFPREIS SONDERLÖSUNGEN POLYCORP WANNENTRÄGER

Anbau querseitig Preis pro cm  
Art.Nr. ST\_ANB\_80\_Q\_Wanne € 4,9 / cm  
Art.Nr. ST\_ANB\_90\_Q\_Wanne € 5,5 / cm

Anbau längsseitig Preis pro cm  
Art.Nr. ST\_ANB\_180\_L\_Wanne € 10,9 / cm  
Art.Nr. ST\_ANB\_190\_L\_Wanne € 11,5 / cm

Erhöhung der Standardhöhe Preis pro cm  
Art.Nr. ST\_ERH\_VAR02 € 6,0 / cm  
Art.Nr. ST\_ERH\_VAR03 € 6,5 / cm

SOCKEL (Fußeintritt Höhe: 10 cm Tiefe: 8 cm)  
Art.Nr. ST SOCKEL\_PG01 € 61,-  
Art.Nr. ST SOCKEL\_PG01 € 61,-

## WASCHTISCHE

### E 60

Art.Nr. 552..

WEISS\*

FARBEN

383,-

460,-

Abmessungen in cm:  
Länge Breite Innenhöhe  
60 48 16,5

Beckenrand: 1,5 cm

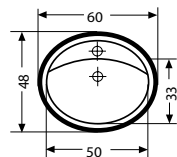
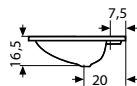

Waschtisch inkl. Armaturenbohrung und WT-Zwischenstück!  
Auf Sonderwunsch auch ohne Armaturenbohrungen lieferbar.

### ZUBEHÖR

Überlaufgarnitur mit Bohrung Art.Nr.: 68000 66,-  
Distanzstück Art.Nr.: 84500 11,-

### AURORA WT 55

Art.Nr. 586..

WEISS\*

FARBEN

399,-

478,-

Abmessungen in cm:  
Länge Breite Innenhöhe  
55 38 12

Beckenrand: 1,5 cm

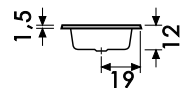
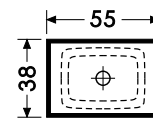

Waschtisch mit WT-Zwischenstück jedoch OHNE Armaturenbohrung.  
Keine Überlaufbohrung möglich!

### MAONA WT 85

Art.Nr. 587..

WEISS\*

FARBEN

420,-

504,-

Abmessungen in cm:  
Länge Breite Innenhöhe  
85 50 9

Beckenrand: 1,5 cm

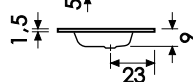
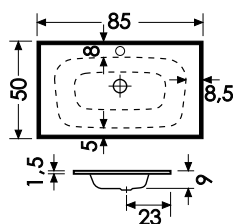

Waschtisch inkl. Armaturenbohrung und WT-Zwischenstück!  
Auf Sonderwunsch auch ohne Armaturenbohrung lieferbar. Keine Überlaufbohrung möglich!

### DAIMANA WT 90

rechts Art.Nr. 566..  
links Art.Nr. 567..

WEISS\*

FARBEN

450,-

540,-

Abmessungen in cm:  
Länge Breite Innenhöhe  
90 50 13

Beckenrand: 1,5 cm

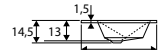
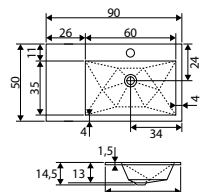
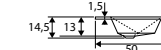
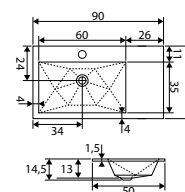

Ausführung rechts

Ausführung links

Waschtisch inkl. Armaturenbohrung und WT-Zwischenstück!  
Auf Sonderwunsch auch ohne Armaturenbohrung lieferbar.  
Keine Überlaufbohrung möglich!

Waschtische können nur mit einer Unterkonstruktion, wie Möbel befestigt werden.  
Direkte Wandmontage nicht möglich! \*Alle Artikel in weiß (21) sind lagernd und sofort ab Werk verfügbar

Waschtische: RG 1

# MONTAGE & PFLEGE

## Wichtiger Hinweis

1. Überprüfen Sie die Wanne auf etwaige Beschädigungen wie z.B. Kratzer, Scheuerstellen, Risse vor der Montage (Haarrisse werden sichtbar, wenn Sie mit einem staubigen Tuch über die Wanne wischen).

2. Führen Sie einen Wasserablauftest durch.

Montieren Sie die Fußsysteme, richten Sie die Wanne in der Waage aus und lassen Sie Wasser einlaufen. Das Wasser muss vollständig aus der Wanne ablaufen.

## Badewannen-Fußsystem

1. Stellfüße mit den Klemmschlitten in U-Profil einschieben.

2. U-Profile am Wannenboden mit den beigegepackten Schrauben M8x25 in den einlamierten Gewinden befestigen.

## Montage der Badewanne

1. Ablaufgarnitur an der Wanne montieren. Wanne in der gewünschten Position aufstellen und Kopf- und Fußende durch Drehen der jeweiligen Stellfüße auf die gewünschte Höhe bringen. Dann die Gegenseite nachjustieren und mit der Wasserwaage ausrichten.

Wichtig: Kontermuttern der Wannenstellfüße fest anziehen!

2. Unterseite des Wannenrandes an den Wandseiten markieren. Wanne vorrücken und Montagewinkel waagrecht anbringen.

Tipp: Montagewinkel zusätzlich mit einer Silikonschlange ans Mauerwerk kleben (Abb. 1a).

3. Schneiden Sie die Schutzfolie an den zu verfliesenden Wänden mit der Schere so zu, dass beim Aufsetzen der Fliesen und zum Anbringen der Silikonfuge ein genügend breiter Streifen frei bleibt. An den freistehenden Seiten die Schutzfolie auf ca. halbe Randhöhe der Wanne zuschneiden. **Wichtig:** Verkleben Sie mit einem Klebeband den Wannenrand mit der Schutzfolie. Achten Sie dabei auf die Freiräume für die Silikonfugen (Abb. 1a, 1b, 1c). Die Verklebung verhindert das Eindringen von Schmutz zwischen Schutzfolie und Wanne. So bleibt die Wanne bis zur Übergabe perfekt geschützt.

4. Wanne auf Montagewinkel auflegen, Ablauf fest anschließen und auf Dichtigkeit prüfen. An den freistehenden Seiten wird die POLYPEX Wanne auf herkömmliche Weise eingemauert. Sollte aus baulichen Gründen die Montage der Winkel nicht möglich sein (Leichtbauwände, z.B. Gipskarton), so sollten auch diese Seiten aufgemauert werden und die POLYPEX Wanne auf den so vorbereiteten Sockel aufgesetzt werden. Alle POLYPEX Bade- und Duschwannen sind auch mit einem direkt aufgeschäumten POLYCORN Wannenträger lieferbar.

## Montage der Duschwanne

1. Stellfüße in die 5 einlamierten Gewinde im Boden schrauben.

Beigegepackt ist noch ein extra kurzer Fuß bei sehr flachem Einbau für das Gewinde in der Mitte der Wanne.

2. Bei der Montage die Stellfüße nur noch der Höhe entsprechend justieren.

Wichtig: Kontermuttern der Stellfüße an den Gewindetellern der Duschwanne fest anziehen!

3. Unterseite des Wannenrandes an den Wandseiten markieren. Wanne vorrücken und Montagewinkel waagrecht anbringen.

Tipp: Winkel zusätzlich mit einer Silikonschlange ans Mauerwerk kleben.

(Abb. 1a umseitig)

4. Vorbereitung der Wannenrand-Auflage und der Schutzfolie siehe umseitig bei Badewanne Punkt 3 und 4.

## Bodengleiche Montage

1. Bei Einbau mit PLANO- oder RONDO-Montagerahmen bitte separate Montageanleitung beachten.

2. Bei Montage ohne Rahmen Anleitung wie oben, jedoch Abdichtbänder zwischen Fliese und Duschwanne verwenden. Ansonsten ist kein Kriechwasserschutz gegeben.

3. Sollte nicht genügend Bodenaufbau zur Verfügung stehen, kann mit herkömmlichem Einbau der Wannenrand von 2,5 cm überstehen. Einbauskizze 1c. Der PLANO-Montagerahmen kann nur bei bodengleichem Einbau verwendet werden!

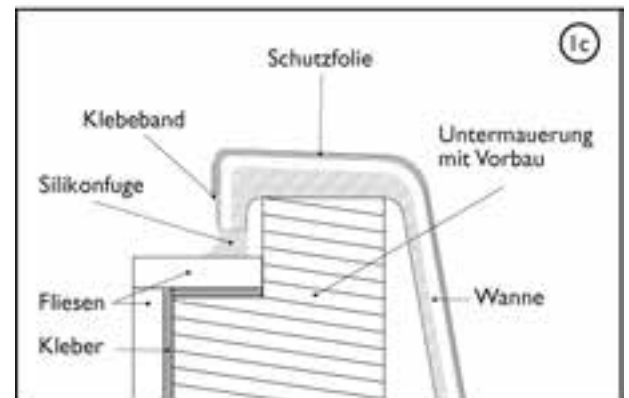
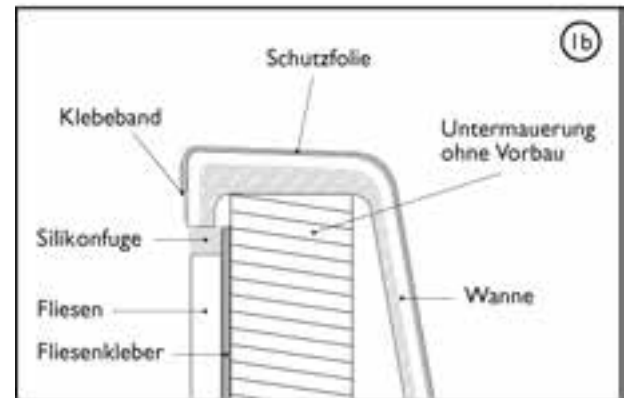
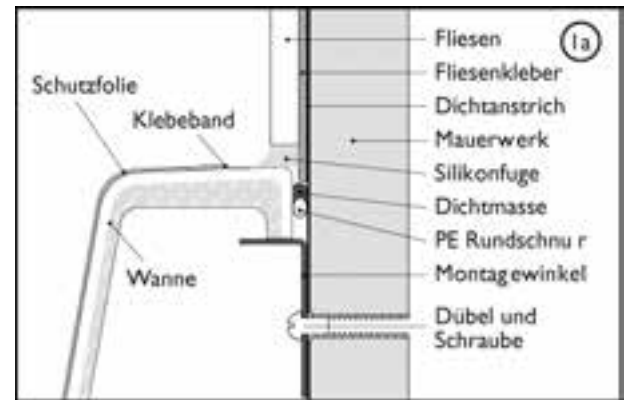

## Pflegehinweise

Die Reinigung und Pflege der POLYPEX-Produkte aus hochwertigem Sanitäracryl ist problemlos, da Baderückstände an der EASYCLEAN-Oberfläche kaum Ansatzmöglichkeiten finden.

Zur normalen täglichen Pflege spülen Sie die Wanne aus und nehmen Sie ein Mikrofasertuch zur Nachtrocknung.

Zur Reinigung verwenden Sie flüssige Bad- oder Kalkreiniger. Anschließend nachspülen. - Fertig!

Vorsicht bei abfärbenden Kosmetika wie z.B. verschiedene Öle oder Haarfärbemittel. Diese Substanzen nicht auf der Wanne eintrocknen lassen - sofort abspülen und nachtrocknen, da sonst Verfärbungen auftreten können.

Nehmen Sie auf keinen Fall sandige Scheuermittel! Sie schaden damit der Acryloberfläche und sie könnte davon matt werden. Verwenden Sie auch keine alkoholhaltigen Reiniger!

# WHIRLPOOL HINWEISE

## Inbetriebnahme des Whirlpools

Der Wasserstand muss mindestens 5 cm über den höchstliegenden Düsen liegen. Bei ungenügendem Wasserstand verhindert der eingebaute Trockenlaufschutz das Anlaufen des Motors. Das Ein- und Ausschalten des Whirlpools erfolgt mit dem auf dem Wannenrand angebrachten Folientastschalter. Ein längeres Festhalten dieses Schalters ist zu vermeiden, ein kurzes Drücken genügt, um das System in Betrieb zu setzen bzw. abzuschalten. Lediglich die Symbole + und – werden solange gedrückt, bis die gewünschte Stärke des Luftstromes aus den Bodendüsen erreicht ist. Der Massagedruck der Jet- und Mikrojetdüsen wird mit dem Luftregler auf dem Wannenrand eingestellt. Die Richtung des Massagestrahls kann direkt an der Düse verstellt werden.

Die Wassertemperatur sollte 40°C nicht übersteigen, die angenehmste Temperatur liegt zwischen 35°C und 38°C. Um eine Gewöhnung des Körpers an den doch sehr belebenden Massageeffekt zu ermöglichen, ist es empfehlenswert, die Massagezeiten anfänglich kurz zu halten und erst allmählich zu steigern.

## Desinfektion von Wanne und Düsen

Um die hygienische Unbedenklichkeit des Whirlpools zu gewährleisten ist die chemische Desinfektion mit dem Desinfektionsmittel (Art.Nr. 84400) nach folgendem Schema unumgänglich:

- a) normaler Gebrauch bis max. 7 Anwendungen pro Woche -> wöchentlich 1 mal,
- b) häufigere Anwendungen erfordern kürzere Desinfektionsintervalle.
- c) wurde die Wanne länger als 3 Wochen nicht benutzt, so ist sie vor der nächsten Anwendung zu desinfizieren.

Wird die Wanne nicht im häuslichen Bereich, zB. Kur-/Wellnesshotel eingesetzt, sind zusätzliche Anforderungen zu berücksichtigen (Vorherige Kontaktnahme mit dem Hersteller empfohlen). Zur Desinfektion ist es möglich, das letzte Badewasser (jedoch ohne Schaumbadzusatz) zu verwenden. Nach jeder Entleerung der Wanne muss die Ab- und Überlaufgarnitur geöffnet bleiben.

## Lieferumfang bei Normalausstattung

Jeder POLYPEX-Whirlpool besteht aus dem gewählten Wannenmodell und der kompletten System-Technik. Alle Antriebsaggregate, Rohrleitungen und Trockenlaufschutz sind an der Wanne bereits fix montiert. Ebenso die elektronische Steuerung, die Bedienelemente, verstellbare Füße und die Ab- und Überlaufgarnitur mit integriertem Wanneneinlauf und Restwasserentleerung. Sollten keine Änderungswünsche auf der Bestellung vermerkt sein, werden die Whirlpools laut folgenden Abbildungen der Technik ausgeliefert. Um eine individuelle Anordnung der Systemtechnik Ihren örtlichen Gegebenheiten angepasst fertigen zu können, ist es unbedingt notwendig, eine Skizze der Einbausituation des Whirlpools der Bestellung beizufügen.

Whirlpools können nicht zurückgenommen werden.

## Montage des Whirlpools

Wanne mit Hilfe der höhenverstellbaren Füße waagrecht aufstellen und Kontermuttern der Stellschrauben fest anziehen. Mauerseitig sollte der Whirlpool auf Montagewinkel aufgelegt sein. Danach wird die Wanne über einen Sifon 6/4", an die Abflußleitung Ø 50 mm angeschlossen. Die Füllung des Whirlpools erfolgt wie bei jeder normalen Badewanne über die Wannenfüllbatterie bzw. über den integrierten Wanneneinlauf. (Achtung: zum Anschluss unbedingt flexiblen Panzerschlauch 3/4" verwenden). Um alle Aggregate warten zu können muss unbedingt eine Revisionsöffnung von 50x40 cm vorgesehen werden. (PVC-Fliesenrahmen). Ebenso ist im Bereich der Ab- und Überlaufgarnitur mit Restwasserentleerung eine Zugriffsmöglichkeit vorzusehen.

Der Netzanschluss, die Installation der elektrischen Komponenten sowie Einstellarbeiten an der elektrischen Steuerung dürfen nur von einer Elektrofachkraft bzw. unter deren Leitung und Verantwortlichkeit (durch ein dafür befugtes Elektroinstallationsunternehmen) durchgeführt werden.

Hinweis: Werden Arbeiten an der Wasserinstallation durchgeführt muss die komplette Steuerung abgeschaltet und zuverlässig vom elektrischen Netz getrennt werden (Spannungsfreischnallen). Der Netzanschluss erfolgt an der dafür vorgesehenen separaten Anschlussdose. Als Netzanschlussleitung darf nur eine Leitung des Typs H05VV-F3G1,5 (Mittlere PVC-Schlauchleitung, YMM-J 3x1,5 mm) oder H05VV-F3G2,5 (YMM-J 3x2,5 mm) verwendet werden.

Der Leiterquerschnitt ist aufgrund der maximal zulässigen Schaltleistung der Steuerung (16A; Ohm'sche Last), der Verlegungsart und entsprechend der anlagenseitig vorzusehenden Schutzeinrichtungen auszuwählen. Der Anschluss der Steuerung darf nur dauerhaft an festverlegte Leitungen erfolgen.

Die Anschlussanforderungen der örtlichen Energieversorgungsunternehmen und die Anforderungen der ÖVE-EN1 (Schutzbereich, Potentialausgleich etc.), sind strengstens einzuhalten. Weiters ist im Zuge des Netzanschlusses vorzusehen: Eine Trennvorrichtung zum allpoligen Abschalten mit min. 3mm Kontaktöffnungsweite, ein Fehlerstromschutzschalter mit einem Auslösenennstrom IDN= 30mA und eine Potentialausgleichsleitung mit min. 4mm<sup>2</sup> Kupfer. Sollten an der Technik Änderungen jeglicher Art vorgenommen werden, erlischt jeder Garantieanspruch.

Beachten Sie bitte die genaue Montageanleitung, die jedem Whirlpool beigelegt ist.

## Probetrieb

Nach Fertigstellung der Installationsarbeiten und noch vor dem Verkleiden muss der Whirlpool unbedingt einen Probetrieb absolvieren. Dazu ist die Wanne vorher gründlich zu reinigen und beim anschließenden Probetrieb insgesamt auf Dichtheit zu überprüfen. Auch sollten alle elektronischen Funktionen mehrmals durchgespielt werden. Der Bereich unter der Wanne ist vor dem Verkleiden ebenfalls zu reinigen (staubfrei), nur so kann das Ansaugen von Schmutz- und Staubteilen durch das Gebläse vermieden werden. Bitte beachten Sie die detaillierte Montage- und Bedienungsanleitung, die jedem Whirlpool beigelegt ist.



Das Sinnbild für Luxus im Bad ist nach wie vor ein Whirlpool aus dem Hause Polypex. Dieses Produkt überzeugt durch die Vielfalt der möglichen Wasser- und Luftsysteme. Je nach Badewannenmodell stehen folgende Möglichkeiten zur Auswahl:

Wählen Sie aus  **2 WASSERSYSTEMEN**  
**3 „WASSER+LUFT“-SYSTEMEN**

## DIE WASSERSYSTEME

### HOME SPA PRO



Rücken oder Beine? Am besten beides!

HOME SPA PRO verwöhnt mit 32 FLATLINE Düsen auf beiden Schmalseiten der Wanne. Wohltuende Massage für **Rücken, Beine und Füße** mit einem kräftigem Strahl.

#### Serienmäßige Ausstattung:

- 32 bündige FLATLINE Multijetdüsen
- selbstentleerende Wasserpumpe
- elektronische Steuerung
- integrierter Wanneneinlauf
- Ab- und Überlaufgarnitur
- Trockenlaufschutz zur Verhinderung von Schäden
- Restwasserentleerung
- Off-Timer
- Wassersystemsteuerung
- verchromte Armaturen

### MINIMAX PRO



Ein Whirlpool, zwei Kreisläufe.

Das Whirlpoolsystem MINIMAX PRO verfügt über **zwei Wasserkreisläufe**: einen im Boden und einen in den Seitenwänden der Wanne.

Die Intensität der Düsen kann individuell bei beiden Kreisläufen stufenlos reguliert werden.

#### Serienmäßige Ausstattung:

- 10 bündige FLATLINE Minifuturedüsen
- 6 bündige FLATLINE Jetdüsen
- 4 bündige FLATLINE Microjetdüsen
- integrierter Wanneneinlauf
- Ab- und Überlaufgarnitur
- Trockenlaufschutz zur Verhinderung von Schäden
- Restwasserentleerung
- Temperaturanzeige
- verchromte Armaturen



# DIE „WASSER+LUFT“-SYSTEME

## UNISPA



Sorgt für DAS belebende Massageerlebnis schlechthin!

Die Kombination aus Wasserdüsen an Rücken- und Fußteil in Kombination mit Luftdüsen vom Boden der Wanne ermöglichen einen Rundumgenuss der Extraklasse.

### Serienmäßige Ausstattung:

- 17 Luftdüsen
- 2 Fußdüsen
- 4 Rückendüsen
- Ab- und Überlaufgarnitur mit integriertem Wanneneinlauf
- Trockenlaufschutz
- Restwasserentleerung
- Intervallschaltung
- vollelektronische Steuerung
- verchromte Armaturen

## POWERSILENT



Die stille Kraft.

POWERSILENT verbindet die Kraft von Wasserstrahlen mit der leisen Sanftheit von Luftbläschen. Mit insgesamt 70 Wasser- und Luftdüsen massiert es sowohl den Bereich von Rücken und Nacken als auch Beine und Gesäß.

### Serienmäßige Ausstattung:

- 24 bündige FLATLINE Silentluftdüsen
- 40 bündige FLATLINE Nanojetdüsen
- 6 bündige FLATLINE Jetdüsen
- Intervallautomatik für individuelle Massageregelung
- Multibutton zur einfachen Bedienung
- integrierter Wanneneinlauf
- Ab- und Überlaufgarnitur
- Trockenlaufschutz zur Verhinderung von Schäden
- Restwasserentleerung und autom. Nachtrocknung
- Temperaturanzeige und Digitaluhr
- verchromte Armaturen

## WELLNESS PLUS



Kraftvoll und sanft zugleich.

Die gleichmäßige Anordnung der Luft- bzw. Wasser-Luft-Düsen sorgen für eine prickelnde und kraftvolle Massage - „sehr belebend“ sagen unsere Kunden.

### Serienmäßige Ausstattung:

- 11 bündige FLATLINE Luftdüsen
- 7 bündige FLATLINE Microjetdüsen
- 6 bündige FLATLINE Jetdüsen
- Intervallautomatik für individuelle Massageregelung
- Multibutton zur einfachen Bedienung
- integrierter Wanneneinlauf
- Ab- und Überlaufgarnitur
- Trockenlaufschutz zur Verhinderung von Schäden
- Restwasserentleerung und autom. Nachtrocknung
- Temperaturanzeige und Digitaluhr
- verchromte Armaturen

# WHIRLPOOLSYSTEMÜBERSICHT

Ausstattung	Beschreibung	HOME SPA PRO	UNISPA	MINIMAX PRO	POWER-SILENT	WELLNESS PLUS
Wannenmodelle		43	46	43	43	43
Silentluftdüsen	feinste Luftbläschen	-	-	-	24	-
Luftdüsen	belebender Luftsprudel	-	-	-	-	11
Nanojetdüsen	Rücken- und Nackenmassage	-	-	-	40	-
Minifuturedüsen	Wassermassage aus Boden	-	14	10	-	-
Multijetdüsen	Wassermassage	32	3	-	-	-
Microjetdüsen	Rücken- und Nackenmassage	-	4	4	-	7
Jetdüsen	Wasser-Luft-Massagestrahl	-	2	6	6	6
Gebläse	drehzahl geregelt, Luftheizung	-	●	-	-	●
Kompressor	besonders leise Luftzufuhr	-	-	-	●	-
Jetpumpe	Wasserpumpe selbstentleerend	●	●	●	●	●
Intervallautomatik	Massageprogramm	-	●	-	●	●
Elektronische Steuerung	mit Sicherheitskleinstspannung	●	●	●	●	●
Integrierter Wanneneinlauf		●	●	●	●	●
Ab- und Überlaufgarnitur		●	●	●	●	●
Trockenlaufschutz	verhindert Start im Trockenen	●	●	●	●	●
Restwasserentleerung	Restwasser fließt aus Leitungen	●	●	●	●	●
Off-Timer	schaltet Gerät nach 20 Min. aus	●	●	●	●	●
Nachtrocknung	Gebläse trocknet Luftleitungen	-	-	-	●	●
Folientaster	Wassersystemsteuerung	●	●	●	-	-
Multibutton	mit allen Funktionen	-	●	-	●	●
Temperaturanzeige		-	●	●	●	●
Digitaluhr		-	●	-	●	●
LED Lichterkette	256 Farben mit Stoppfunktion	○	○	○	○	○
Zusatzheizung	nur bei Dauerbetrieb nötig	○	○	-	○	○
Desinfektionsanlage	Hygieneanlage	○	○	○	○	○
Füllwasserchlorung	Desinfektion für Hotelanlagen	○	○	○	○	○
Armaturenoberfläche	chrom	●	○	●	●	●
Aggregatsanordnung	individuelle Fertigung	○	●	○	○	○

● = serienmäßig eingebaut

○ = optional möglich

- = nicht lieferbar

## Standardausführung

Jedes Wannenmodell mit Whirlsystem ist standardmäßig mit einem integrierten Wanneneinlauf ausgestattet. Sonderwünsche auf Anfrage. Ausführung chrom.

# WHIRLPOOL - TECHNIKÜBERSICHT

## CALLAS

Gesamthöhe: 58 - 61 cm

## INSIEME

Gesamthöhe: 59 - 62 cm

## LOTUS

Gesamthöhe: 59 - 62 cm

### HOME SPA PRO

- P Jetpumpe
- ST Steuerung
- Multijetdüse
- ⊕ Ansaugfitting
- ▭ Folientaster
- ⊗ Drehregler
- └─┘ Revisionsöffnung\*

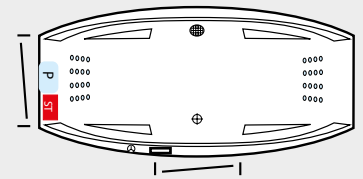
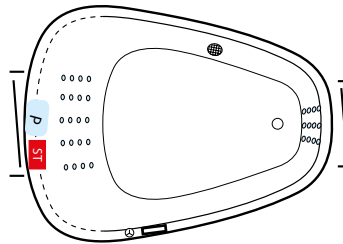
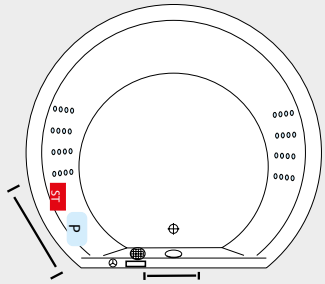

### MINIMAX PRO

- P Jetpumpe
- ST Steuerung
- Jetdüse
- Microjetdüse
- ⊕ Ansaugfitting
- ▭ Folientaster
- ⊗ Drehregler
- └─┘ Revisionsöffnung\*

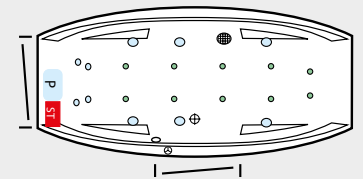
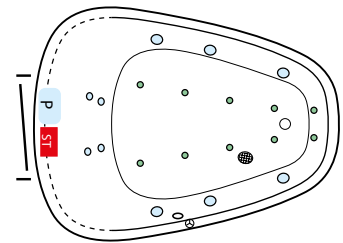
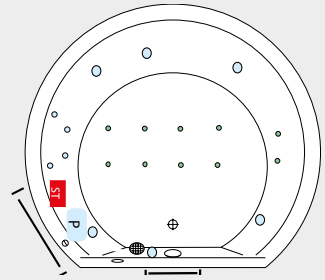

### POWERSILENT

- P Jetpumpe
- G Gebläse
- ST Steuerung
- Silent-Luftdüse
- Nanojetdüse
- Jetdüse
- ⊕ Ansaugfitting
- ▭ Multibutton
- └─┘ Revisionsöffnung\*

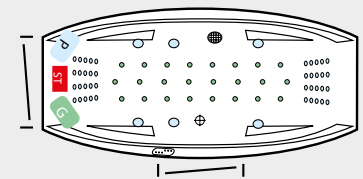
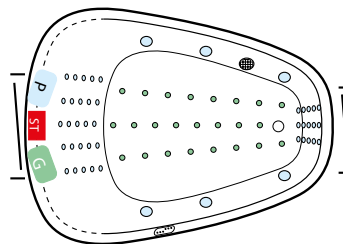
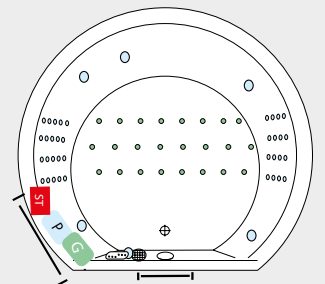

### WELLNESS PLUS

- P Jetpumpe
- G Gebläse
- ST Steuerung
- Luftdüse
- Luftregler
- Microjetdüse
- Jetdüse
- ⊕ Ansaugfitting
- ▭ Multibutton
- └─┘ Revisionsöffnung\*

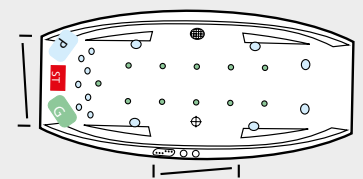
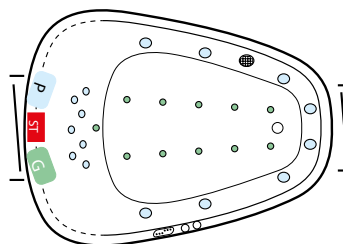
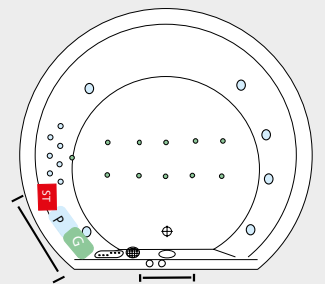

### UNISPA

- P Jetpumpe
- G Gebläse
- ST Steuerung
- Luftdüse
- ▭ Folientaster
- Microjetdüse
- Jetdüse
- ⊕ Ansaugfitting
- Midijetdüsen
- └─┘ Revisionsöffnung\*

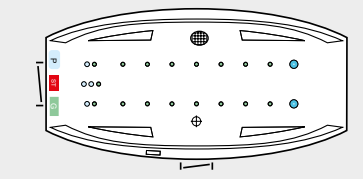
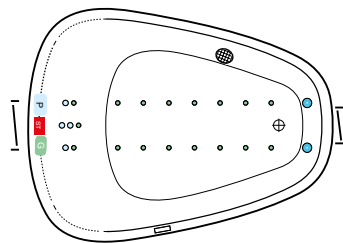
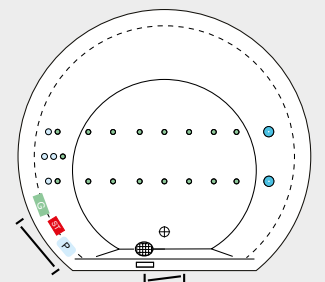

\*Position und Anzahl der Revisionsöffnungen vom Hersteller empfohlen.

# WHIRLPOOL

## HOME SPA PRO

- P Jetpumpe
- ST Steuerung
- Multijetdüse
- ⊕ Ansaugfitting
- ▭ Folientaster
- ⊙ Drehregler
- Revisionsöffnung\*

## BAHAMAS

Gesamthöhe: 57 - 60 cm

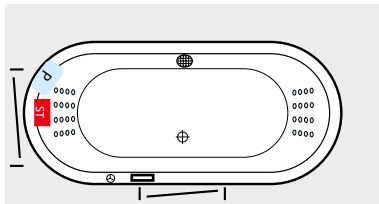

## EGO

Gesamthöhe: 59 - 62 cm

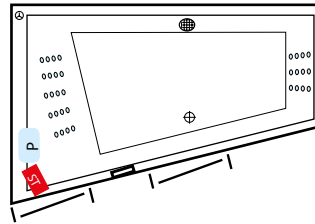

## BEACH

Gesamthöhe: 57/59 - 60/62 cm

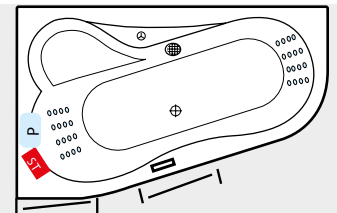

## MINIMAX PRO

- P Jetpumpe
- ST Steuerung
- Jetdüse
- Microjetdüse
- ⊕ Ansaugfitting
- ▭ Folientaster
- ⊙ Drehregler
- Revisionsöffnung\*

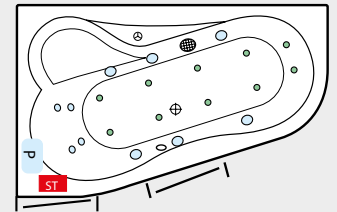
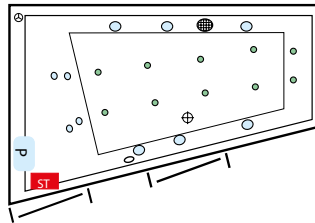
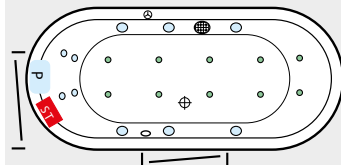

## POWERSILENT

- P Jetpumpe
- G Gebläse
- ST Steuerung
- Silent-Luftdüse
- Nanojetdüse
- Jetdüse
- ⊕ Ansaugfitting
- ▭ Multibutton
- Revisionsöffnung\*

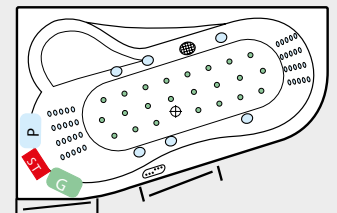
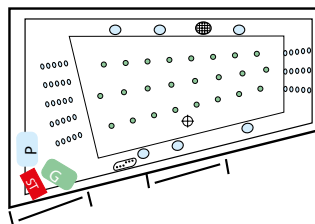
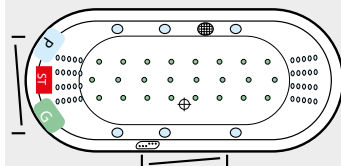

## WELLNESS PLUS

- P Jetpumpe
- G Gebläse
- ST Steuerung
- Luftdüse
- Luftregler
- Microjetdüse
- Jetdüse
- ⊕ Ansaugfitting
- ▭ Multibutton
- Revisionsöffnung\*

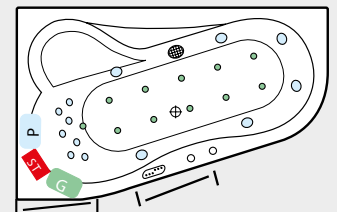
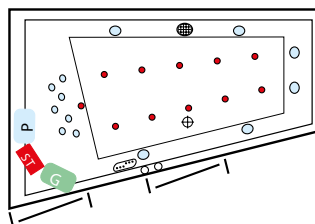
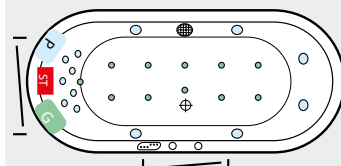

## UNISPA

- P Jetpumpe
- G Gebläse
- ST Steuerung
- Luftdüse
- ▭ Folientaster
- Microjetdüse
- Jetdüse
- ⊕ Ansaugfitting
- Midijetdüsen
- Revisionsöffnung\*



Abb. Ausführung links

Abb. Ausführung links

\* Position und Anzahl der Revisionsöffnungen vom Hersteller empfohlen.

# WHIRLPOOL

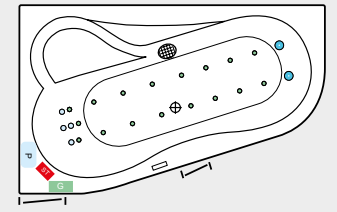
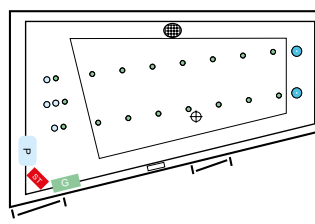
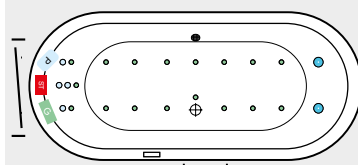
## HOME SPA PRO

- P** Jetpumpe
- ST** Steuerung
- Multijetdüse
- ⊕ Ansaugfitting
- ▭ Folientaster
- ⊗ Drehregler
- └─┘ Revisionsöffnung\*

## LUNA

Gesamthöhe: 58 - 61 cm

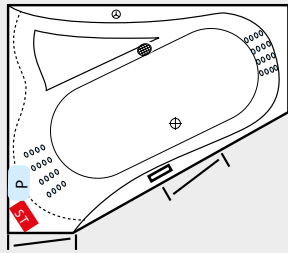

## EASY

Gesamthöhe: 57 - 60 cm

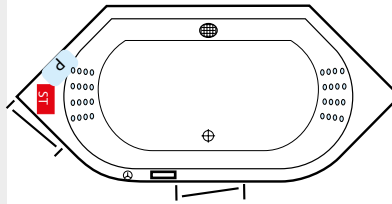

## FAMILY

Gesamthöhe: 57 - 60 cm

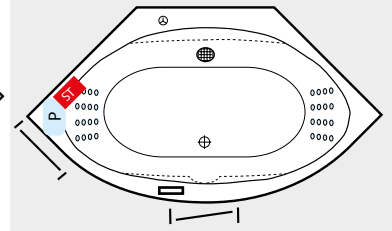

## MINIMAX PRO

- P** Jetpumpe
- ST** Steuerung
- Jetdüse
- Microjetdüse
- ⊕ Ansaugfitting
- ▭ Folientaster
- ⊗ Drehregler
- └─┘ Revisionsöffnung\*

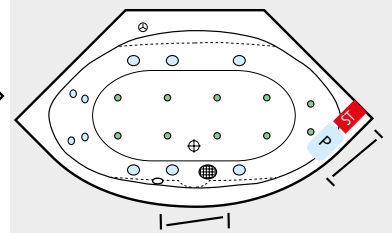
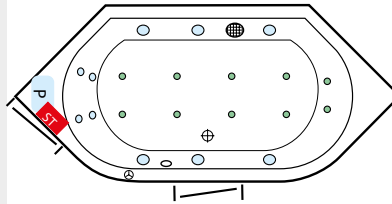
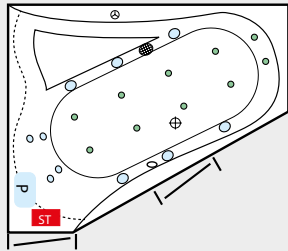

## POWERSILENT

- P** Jetpumpe
- G** Gebläse
- ST** Steuerung
- Silent-Luftdüse
- Nanojetdüse
- Jetdüse
- ⊕ Ansaugfitting
- ▭ Multibutton
- └─┘ Revisionsöffnung\*

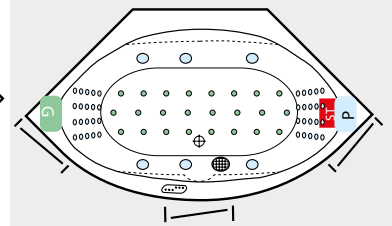
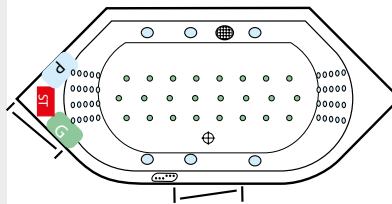
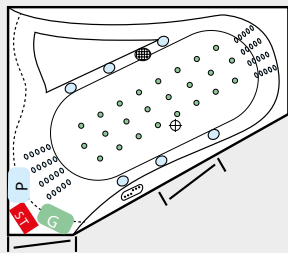

## WELLNESS PLUS

- P** Jetpumpe
- G** Gebläse
- ST** Steuerung
- Luftdüse
- Luftregler
- Microjetdüse
- Jetdüse
- ⊕ Ansaugfitting
- ▭ Multibutton
- └─┘ Revisionsöffnung\*

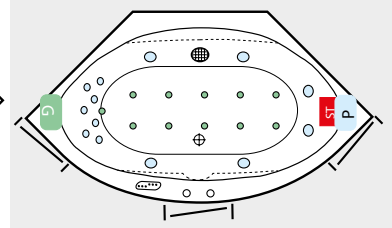
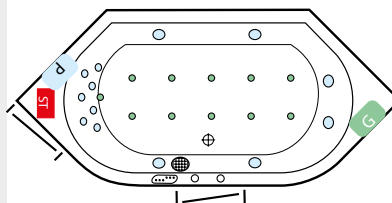
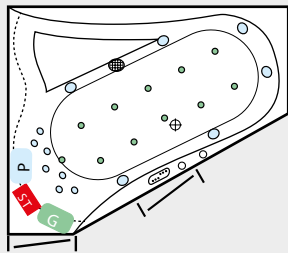

## UNISPA

- P** Jetpumpe
- G** Gebläse
- ST** Steuerung
- Luftdüse
- ▭ Folientaster
- Microjetdüse
- Jetdüse
- ⊕ Ansaugfitting
- Midijetdüsen
- └─┘ Revisionsöffnung\*



Abb. Ausführung links



# WHIRLPOOL

## HOME SPA PRO

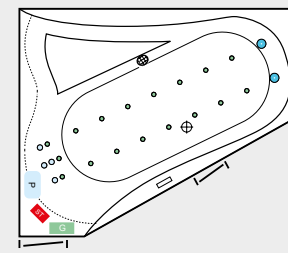
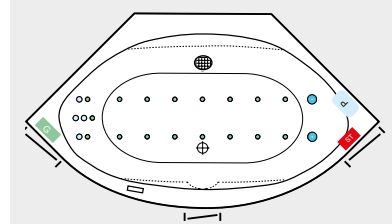
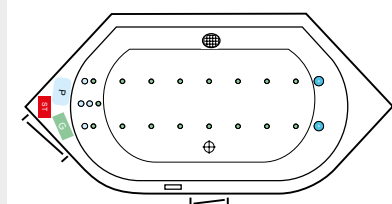
## KRETA NOVA

Gesamthöhe: 57 - 60 cm

## QUATTRO SOFT

Gesamthöhe: 57 - 60 cm

## GALA

Gesamthöhe: 57 - 60 cm

- P Jetpumpe
- ST Steuerung
- Multijetdüse
- ⊕ Ansaugfitting
- ▭ Folientaster
- ⊙ Drehregler
- |—| Revisionsöffnung\*

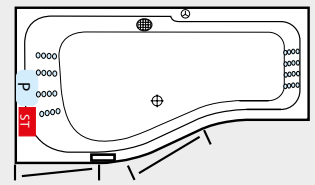
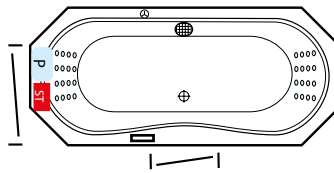
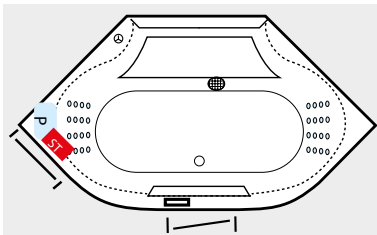

## MINIMAX PRO

- P Jetpumpe
- ST Steuerung
- Jetdüse
- Microjetdüse
- ⊙
- ⊕ Ansaugfitting
- ▭ Folientaster
- ⊙ Drehregler
- |—| Revisionsöffnung\*

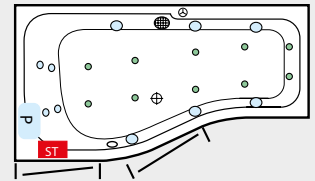
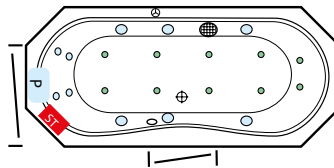
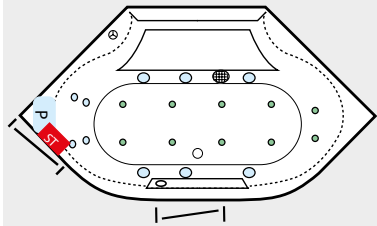

## POWERSILENT

- P Jetpumpe
- G Gebläse
- ST Steuerung
- Silent-Luftdüse
- Nanojetdüse
- Jetdüse
- ⊕ Ansaugfitting
- ▭ Multibutton
- |—| Revisionsöffnung\*

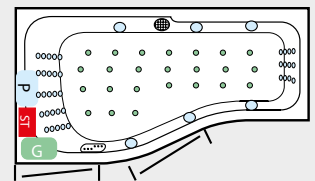
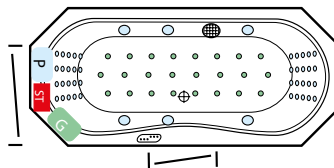
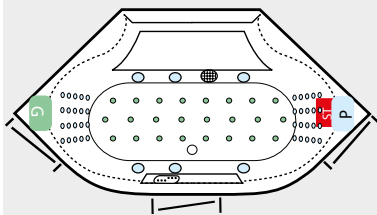

## WELLNESS PLUS

- P Jetpumpe
- G Gebläse
- ST Steuerung
- Luftdüse
- Luftregler
- Microjetdüse
- Jetdüse
- ⊕ Ansaugfitting
- ▭ Multibutton
- |—| Revisionsöffnung\*

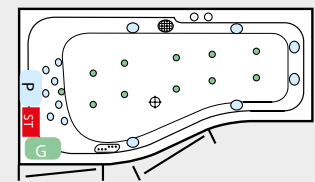
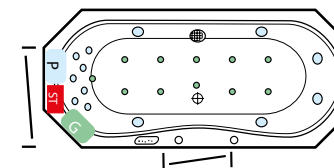
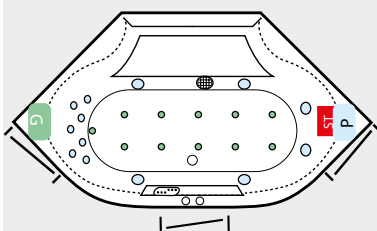

## UNISPA

- P Jetpumpe
- G Gebläse
- ST Steuerung
- Luftdüse
- ▭ Folientaster
- Microjetdüse
- Jetdüse
- ⊕ Ansaugfitting
- ⊙ Midijetdüsen
- |—| Revisionsöffnung\*



Abb. Ausführung links

\*Position und Anzahl der Revisionsöffnungen vom Hersteller empfohlen.

# WHIRLPOOL

## HOME SPA PRO

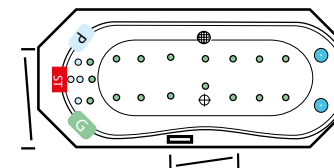
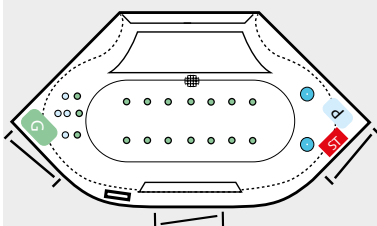
- P Jetpumpe
- ST Steuerung
- Multijetdüse
- ⊕ Ansaugfitting
- ▭ Folientaster
- ⊙ Drehregler
- └─ Revisionsöffnung\*

## KOENA 1800

Gesamthöhe: 59 - 64 cm

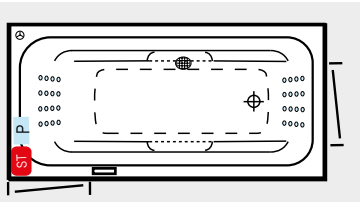

## NIRA

Gesamthöhe: 64 - 67 cm

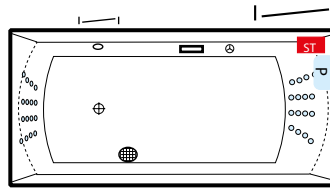

## MAONA 1800

Gesamthöhe: 60-63 cm

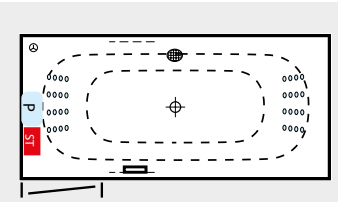

## MINIMAX PRO

- P Jetpumpe
- ST Steuerung
- Jetdüse
- Microjetdüse
- ⊙
- ⊕ Ansaugfitting
- ▭ Folientaster
- ⊙ Drehregler
- └─ Revisionsöffnung\*

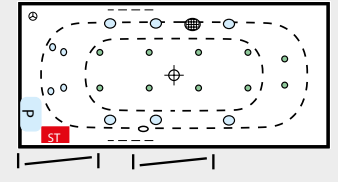
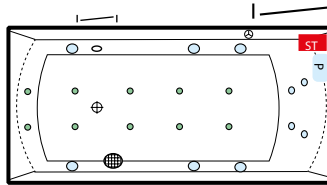
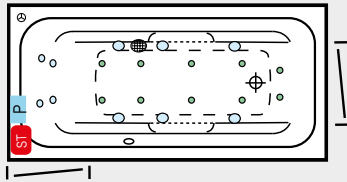

## POWERSILENT

- P Jetpumpe
- G Gebläse
- ST Steuerung
- Silent-Luftdüse
- Nanojetdüse
- Jetdüse
- ⊕ Ansaugfitting
- ▭ Multibutton
- └─ Revisionsöffnung\*

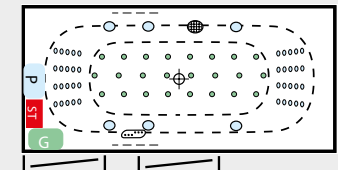
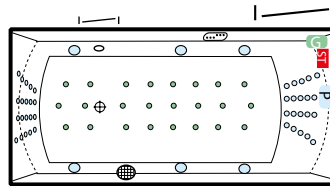
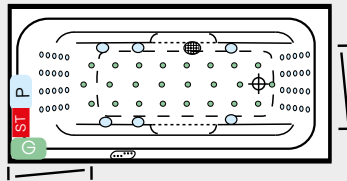

## WELLNESS PLUS

- P Jetpumpe
- G Gebläse
- ST Steuerung
- Luftdüse
- Luftregler
- Microjetdüse
- Jetdüse
- ⊕ Ansaugfitting
- ▭ Multibutton
- └─ Revisionsöffnung\*

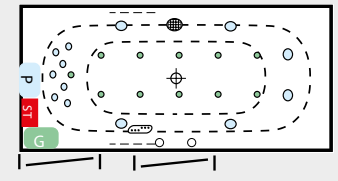
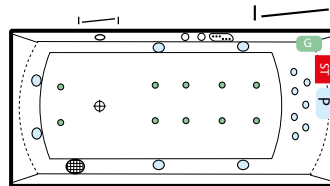
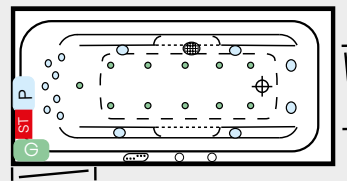

## UNISPA

- P Jetpumpe
- G Gebläse
- ST Steuerung
- Luftdüse
- ▭ Folientaster
- Microjetdüse
- Jetdüse
- ⊕ Ansaugfitting
- Midijetdüsen
- └─ Revisionsöffnung\*



Abb. Ausführung links

# WHIRLPOOL

## HOME SPA PRO

- P Jetpumpe
- ST Steuerung
- Multijetdüse
- ⊕ Ansaugfitting
- ▭ Folientaster
- ⊙ Drehregler
- └─ Revisionsöffnung\*

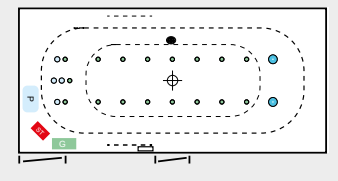
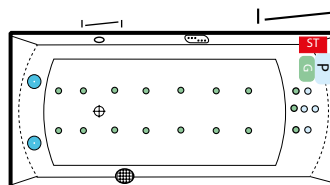
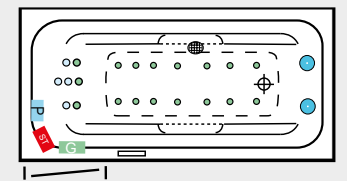
## AURORA 1800

Gesamthöhe: 58 - 61 cm

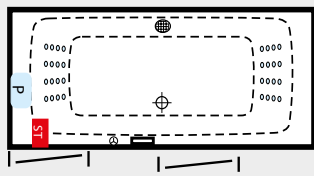

## MARE

Gesamthöhe: 77 - 81 cm

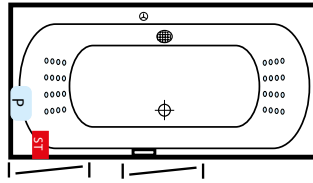

## CAMA rechts

Gesamthöhe: 58 - 61 cm

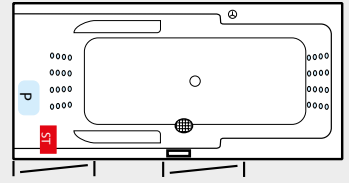

## MINIMAX PRO

- P Jetpumpe
- ST Steuerung
- Jetdüse
- ⊙ Microjetdüse
- ⊙ Ansaugfitting
- ▭ Folientaster
- ⊙ Drehregler
- └─ Revisionsöffnung\*

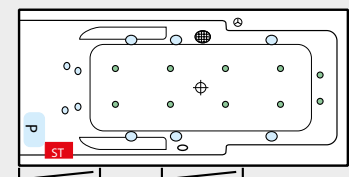
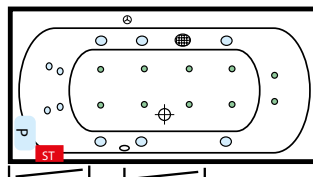
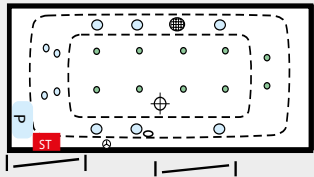

## POWERSILENT

- P Jetpumpe
- G Gebläse
- ST Steuerung
- ⊙ Silent-Luftdüse
- ⊙ Nanojetdüse
- Jetdüse
- ⊕ Ansaugfitting
- ⊙ Multibutton
- └─ Revisionsöffnung\*

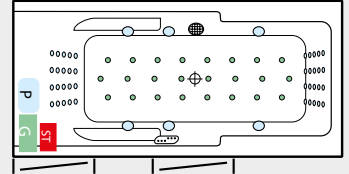
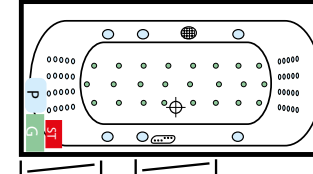
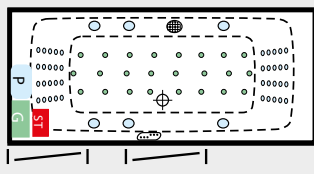

## WELLNESS PLUS

- P Jetpumpe
- G Gebläse
- ST Steuerung
- Luftdüse
- ⊙ Luftregler
- ⊙ Microjetdüse
- Jetdüse
- ⊕ Ansaugfitting
- ⊙ Multibutton
- └─ Revisionsöffnung\*

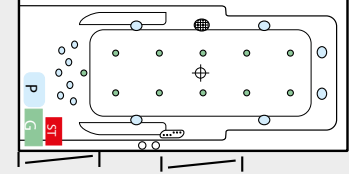
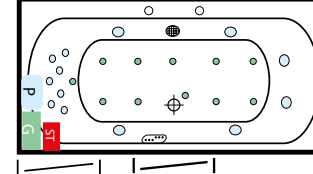
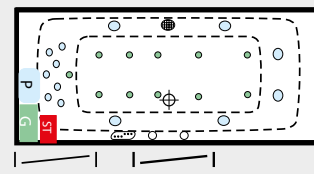

## UNISPA

- P Jetpumpe
- G Gebläse
- ST Steuerung
- Luftdüse
- ▭ Folientaster
- ⊙ Microjetdüse
- Jetdüse
- ⊕ Ansaugfitting
- ⊙ Midijetdüsen
- └─ Revisionsöffnung\*

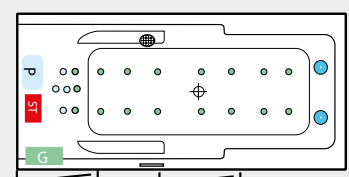
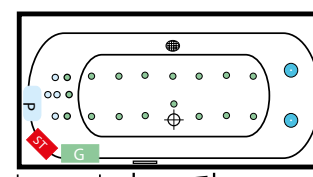
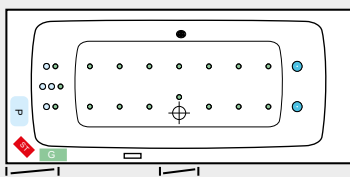

\*Position und Anzahl der Revisionsöffnungen vom Hersteller empfohlen.



# WHIRLPOOL

## HOME SPA PRO

- P** Jetpumpe
- ST** Steuerung
- Multijetdüse
- ⊕ Ansaugfitting
- ▭ Folientaster
- ⊙ Drehregler
- └─ Revisionsöffnung\*

## CAMA links

Gesamthöhe: 58 - 61 cm

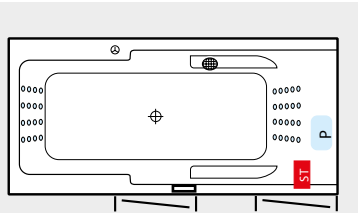

## GRANDE

Gesamthöhe: 57 - 60 cm

Home Spa Pro nicht möglich!

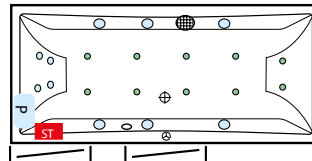

## SIENA

Gesamthöhe: 57/58 - 60/61 cm

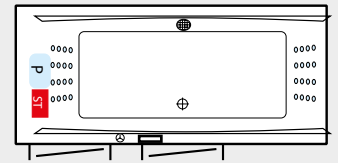

## MINIMAX PRO

- P** Jetpumpe
- ST** Steuerung
- Jetdüse
- Microjetdüse
- ⊙
- ⊕ Ansaugfitting
- ▭ Folientaster
- ⊙ Drehregler
- └─ Revisionsöffnung\*

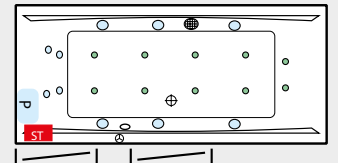
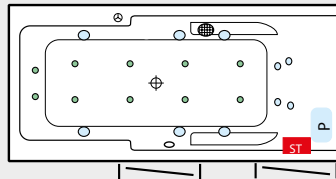

## POWERSILENT

- P** Jetpumpe
- G** Gebläse
- ST** Steuerung
- Silent-Luftdüse
- Nanojetdüse
- Jetdüse
- ⊕ Ansaugfitting
- ⊙ Multibutton
- └─ Revisionsöffnung\*

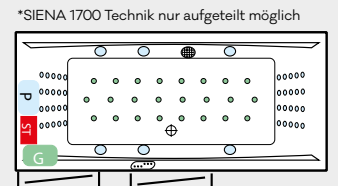
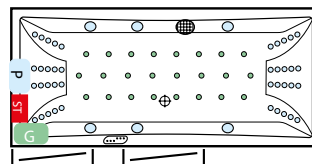
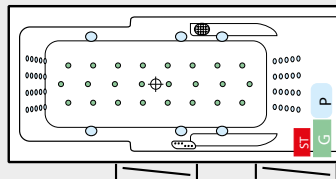

\*SIENA 1700 Technik nur aufgeteilt möglich

## WELLNESS PLUS

- P** Jetpumpe
- G** Gebläse
- ST** Steuerung
- Luftdüse
- Luftregler
- Microjetdüse
- Jetdüse
- ⊕ Ansaugfitting
- ⊙ Multibutton
- └─ Revisionsöffnung\*

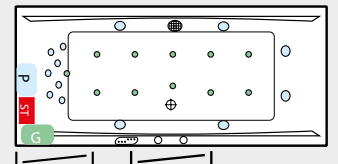
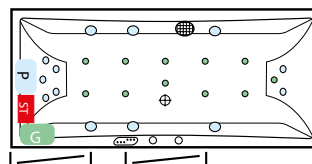
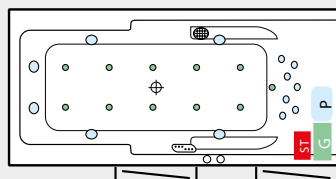

## UNISPA

- P** Jetpumpe
- G** Gebläse
- ST** Steuerung
- Luftdüse
- ▭ Folientaster
- Microjetdüse
- Jetdüse
- ⊕ Ansaugfitting
- Midijetdüsen
- └─ Revisionsöffnung\*

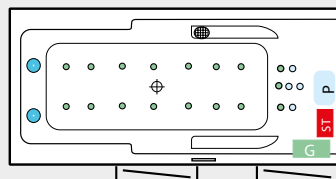

UniSpa nicht möglich!

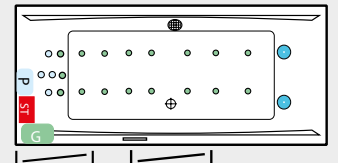

# WHIRLPOOL

## HOME SPA PRO

- P** Jetpumpe
- ST** Steuerung
- Multijetdüse
- ⊕ Ansaugfitting
- ▭ Folientaster
- ⊙ Drehregler
- |—| Revisionsöffnung\*

## HAPPY

Gesamthöhe: 57/59 - 60/62 cm

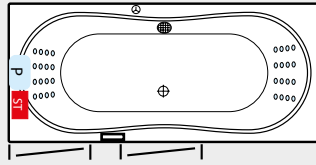

## VENEDIG / ER-SIE-ES

Gesamthöhe: 56/57 - 59/60 cm

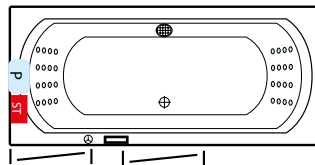

## OBJEKT

Gesamthöhe: 57 - 60 cm

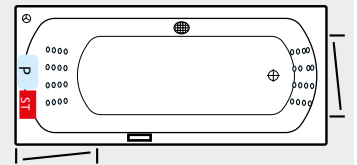

## MINIMAX PRO

- P** Jetpumpe
- ST** Steuerung
- Jetdüse
- Microjetdüse
- ⊕ Ansaugfitting
- ▭ Folientaster
- ⊙ Drehregler
- |—| Revisionsöffnung\*

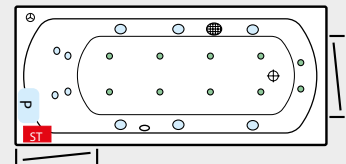
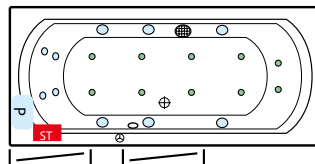
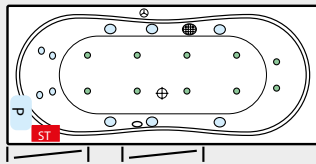

## POWERSILENT

- P** Jetpumpe
- G** Gebläse
- ST** Steuerung
- Silent-Luftdüse
- Nanojetdüse
- Jetdüse
- ⊕ Ansaugfitting
- ▭ Multibutton
- |—| Revisionsöffnung\*

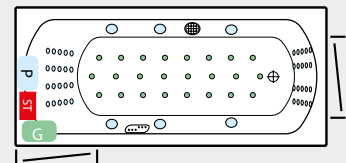
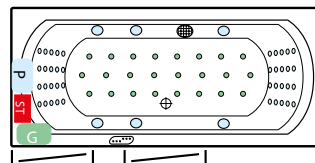
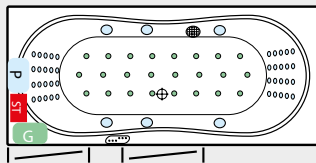

## WELLNESS PLUS

- P** Jetpumpe
- G** Gebläse
- ST** Steuerung
- Luftdüse
- ⊙ Luftregler
- Microjetdüse
- Jetdüse
- ⊕ Ansaugfitting
- ▭ Multibutton
- |—| Revisionsöffnung\*

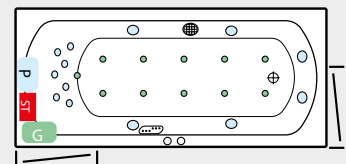
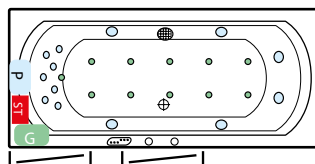
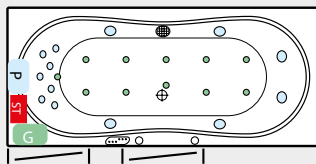

## UNISPA

- P** Jetpumpe
- G** Gebläse
- ST** Steuerung
- Luftdüse
- ▭ Folientaster
- Microjetdüse
- Jetdüse
- ⊕ Ansaugfitting
- Midijetdüsen
- |—| Revisionsöffnung\*

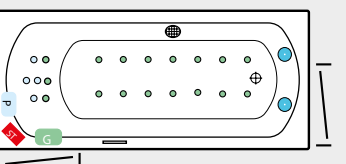
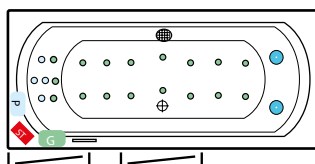
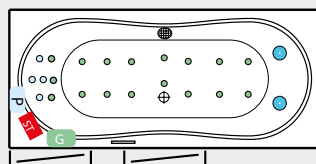

\*Position und Anzahl der Revisionsöffnungen vom Hersteller empfohlen.

# WHIRLPOOL

## HOME SPA PRO

- P** Jetpumpe
- ST** Steuerung
- Multijetdüse
- ⊕ Ansaugfitting
- ▭ Folientaster
- ⊙ Drehregler
- └─ Revisionsöffnung\*

## MALIBU RECHTS

Gesamthöhe: 57 - 60 cm

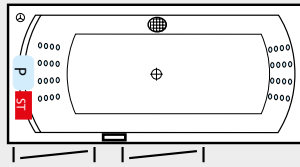

## MALIBU LINKS

Gesamthöhe: 57 - 60 cm

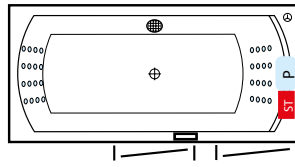

## VELDEN

Gesamthöhe: 57 - 60 cm

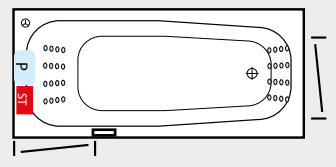

## MINIMAX PRO

- P** Jetpumpe
- ST** Steuerung
- Jetdüse
- Microjetdüse
- ⊙
- ⊕ Ansaugfitting
- ▭ Folientaster
- ⊙ Drehregler
- └─ Revisionsöffnung\*

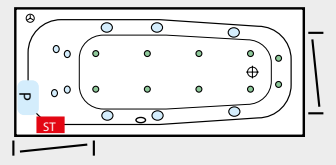
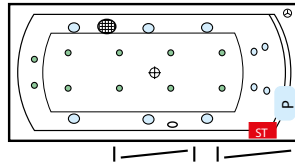
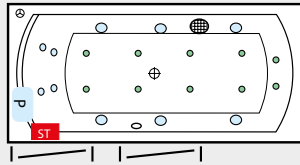

## POWERSILENT

- P** Jetpumpe
- G** Gebläse
- ST** Steuerung
- Silent-Luftdüse
- Nanojetdüse
- Jetdüse
- ⊕ Ansaugfitting
- ▭ Multibutton
- └─ Revisionsöffnung\*

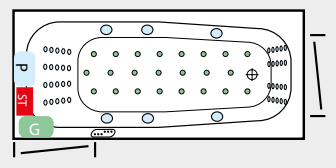
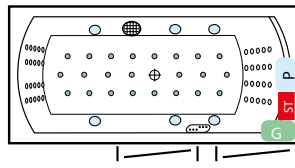
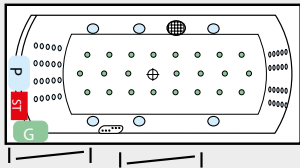

## WELLNESS PLUS

- P** Jetpumpe
- G** Gebläse
- ST** Steuerung
- Luftdüse
- Luftregler
- Microjetdüse
- Jetdüse
- ⊕ Ansaugfitting
- ▭ Multibutton
- └─ Revisionsöffnung\*

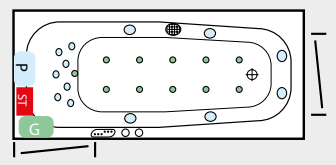
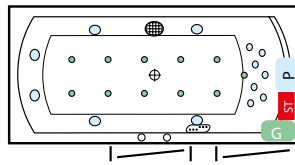
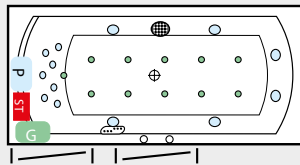

## UNISPA

- P** Jetpumpe
- G** Gebläse
- ST** Steuerung
- Luftdüse
- ▭ Folientaster
- Microjetdüse
- Jetdüse
- ⊕ Ansaugfitting
- Midijetdüsen
- └─ Revisionsöffnung\*

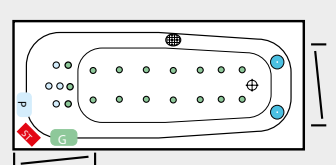
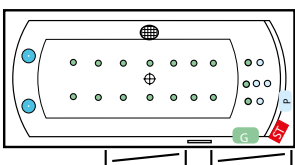
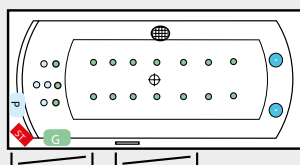

# Plano plan

## GENIAL EINFACH ZU KLEBEN

Ein Produkt, das uns als Erzeuger stolz macht!

Die Planoplan ist für Projekte der Einbau-Hit und sehr stark nachgefragt. Auch im Bereich der Badrenovierungen ist sie in den letzten Jahren zu einem Fixstern geworden.

Diese flache Duschwanne überzeugt durch zeitlose Eleganz und reduziertes, klares Design. Ein weiteres Plus ist die rutschhemmende Oberfläche und die barrierefreie Einstiegsmöglichkeit.



**EINFACH** zu montieren

**SICHERER** Übergang zwischen dem Handwerk Installateur/Fliesenleger

**SCHNELLER** montiert als jede BT mit Füßen – Träger – Rahmen

**LEICHTER** vom Gewicht als alle Steintassen

**EGAL** welcher Kleber, auch mit einfachem Fliesenkleber zu montieren

**In Kombination mit unserer Duschbox PP haben Sie weitere Vorteile!**

**Ö-NORM** gerechter Einbau ohne Bauwerksabdichtung möglich

**KEINE** aufwändige Aussparung für den Siphon notwendig

**DICHTHEITSKONTROLLE** des Siphon nach dem Einbau jederzeit möglich



Diese extraflachen Acryl-Brausetassen können ganz einfach mit PU-Schaum, Fliesenkleber oder Hybridkleber auf den Estrich geklebt werden. POLYPEX Spezial-Hartschaum gibt den Duschwannen Stabilität und ermöglicht neben der bodenbündigen Einbauvariante auch den Einbau auf dem fertigen Boden. Es werden keine Montagerahmen oder Stellfüße mehr benötigt. Auf Wunsch sind PlanoPlan Duschwannen auch mit integriertem 4-seitigem Dichtband erhältlich.

## PlanoPlan 80x80

Art.Nr. PP\_80x80  
Art.Nr. PP\_80x80DB

Abmessungen in cm:  
Länge Breite Innenhöhe  
80 80 2

Wannenrand: 4 Gesamthöhe: 5

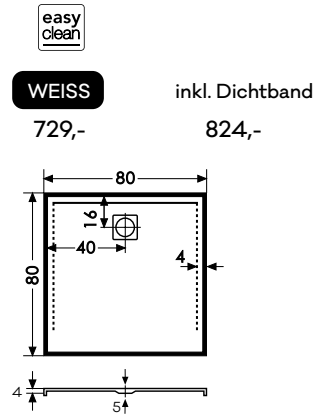

## PlanoPlan 90x90

Art.Nr. PP\_90x90  
Art.Nr. PP\_90x90DB

Abmessungen in cm:  
Länge Breite Innenhöhe  
90 90 2

Wannenrand: 4 Gesamthöhe: 5

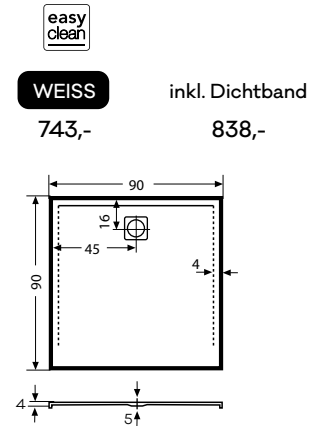

## PlanoPlan 90x80

Art.Nr. PP\_90x80  
Art.Nr. PP\_90x80DB

Abmessungen in cm:  
Länge Breite Innenhöhe  
90 80 2

Wannenrand: 4 Gesamthöhe: 5

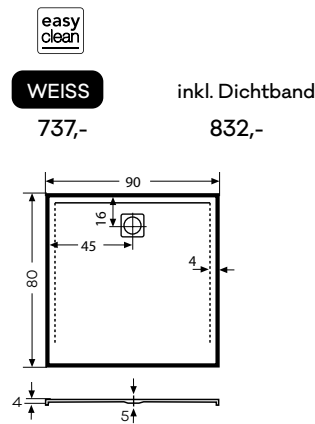

## PlanoPlan 100x70

Art.Nr. PP\_100x70  
Art.Nr. PP\_100x70DB

Abmessungen in cm:  
Länge Breite Innenhöhe  
100 70 2

Wannenrand: 4 Gesamthöhe: 5

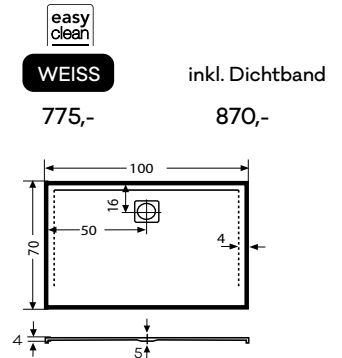

## PlanoPlan 100x80

Art.Nr. PP\_100x80  
Art.Nr. PP\_100x80DB

Abmessungen in cm:  
Länge Breite Innenhöhe  
100 80 2

Wannenrand: 4 Gesamthöhe: 5

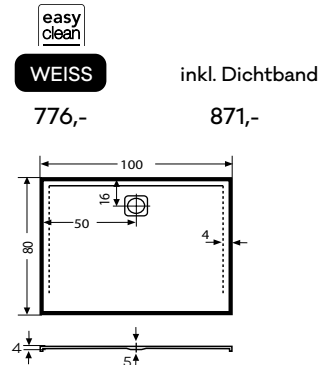

## PlanoPlan 100x90

Art.Nr. PP\_100x90  
Art.Nr. PP\_100x90DB

Abmessungen in cm:  
Länge Breite Innenhöhe  
100 90 2

Wannenrand: 4 Gesamthöhe: 5

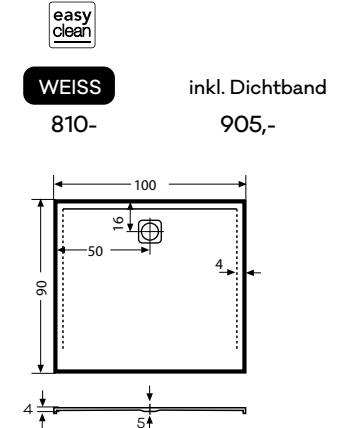

## PlanoPlan 100x100

Art.Nr. PP\_100x100  
Art.Nr. PP\_100x100DB

Abmessungen in cm:  
Länge Breite Innenhöhe  
100 100 2

Wannenrand: 4 Gesamthöhe: 5

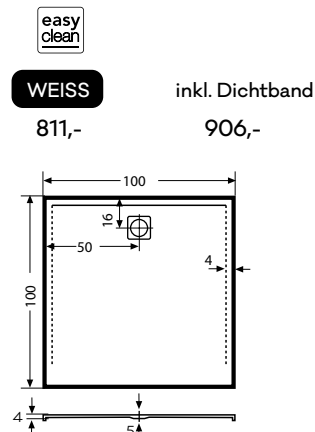

## PlanoPlan 110x90

Art.Nr. PP\_110x90  
Art.Nr. PP\_110x90DB

Abmessungen in cm:  
Länge Breite Innenhöhe  
110 90 2

Wannenrand: 4 Gesamthöhe: 5

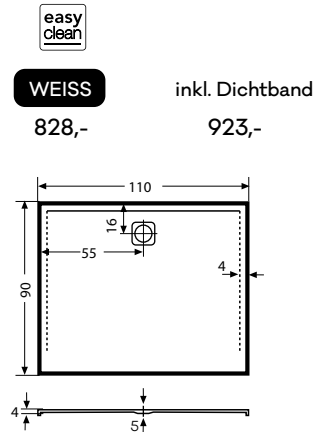

## PlanoPlan 120x80

Art.Nr. PP\_120x80  
Art.Nr. PP\_120x80DB

Abmessungen in cm:  
Länge Breite Innenhöhe  
120 80 2

Wannenrand: 4 Gesamthöhe: 5

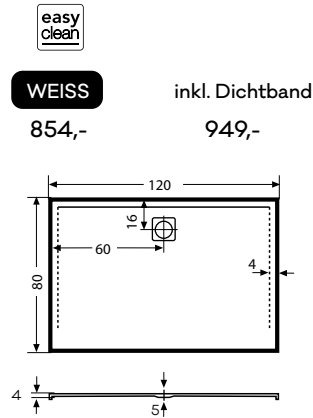

## PlanoPlan 120x90

Art.Nr. PP\_120x90  
Art.Nr. PP\_120x90DB

Abmessungen in cm:  
Länge Breite Innenhöhe  
120 90 2

Wannenrand: 4 Gesamthöhe: 5

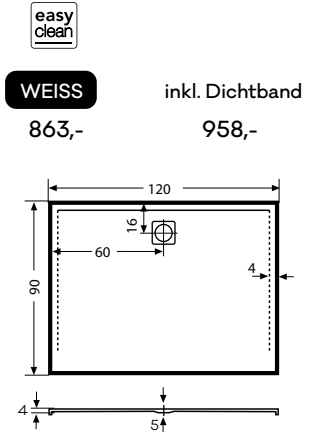

## PlanoPlan 120x100

Art.Nr. PP\_120x100  
Art.Nr. PP\_120x100DB

Abmessungen in cm:  
Länge Breite Innenhöhe  
120 100 2

Wannenrand: 4 Gesamthöhe: 5

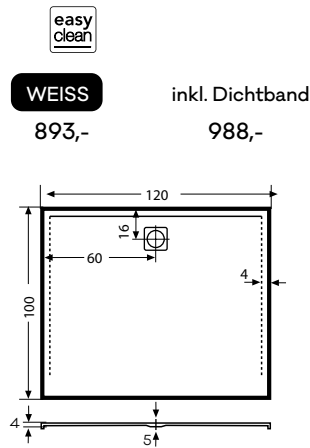

## PlanoPlan 130x90

Art.Nr. PP\_130x90  
Art.Nr. PP\_130x90DB

Abmessungen in cm:  
Länge Breite Innenhöhe  
130 90 2

Wannenrand: 4 Gesamthöhe: 5

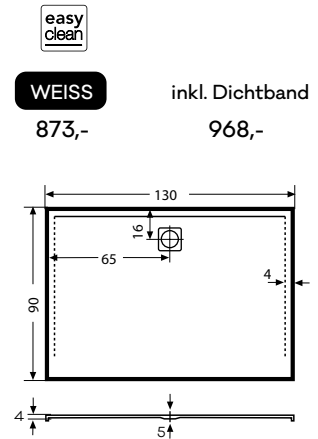

## PlanoPlan 130x100

Art.Nr. PP\_130x100  
Art.Nr. PP\_130x100DB

Abmessungen in cm:  
Länge Breite Innenhöhe  
130 100 2

Wannenrand: 4 Gesamthöhe: 5

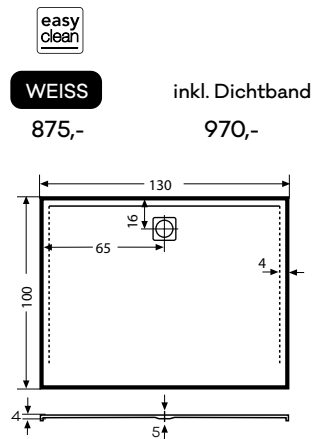

## PlanoPlan 140x90

Art.Nr. PP\_140x90  
Art.Nr. PP\_140x90DB

Abmessungen in cm:  
Länge Breite Innenhöhe  
140 90 2

Wannenrand: 4 Gesamthöhe: 5

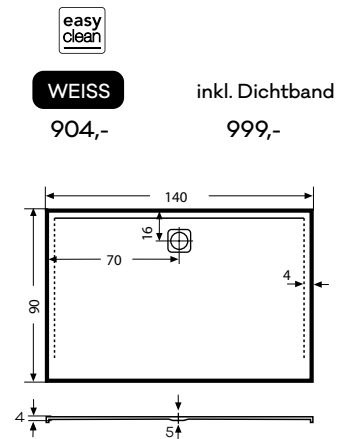

## PlanoPlan 150x90

Art.Nr. PP\_150x90  
Art.Nr. PP\_150x90DB

Abmessungen in cm:  
Länge Breite Innenhöhe  
150 90 2

Wannenrand: 4 Gesamthöhe: 5

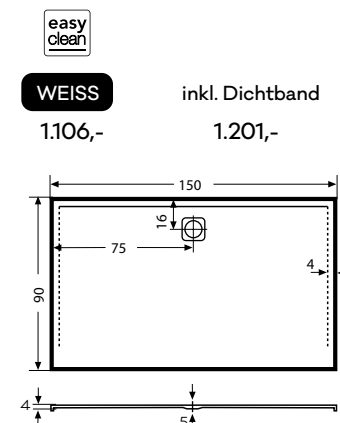

## PlanoPlan S 80x160

Art.Nr. PPS\_80x160  
Art.Nr. PPS\_80x160DB

Abmessungen in cm:  
Länge Breite Innenhöhe  
80 160 3

Wannenrand: 5 Gesamthöhe: 6

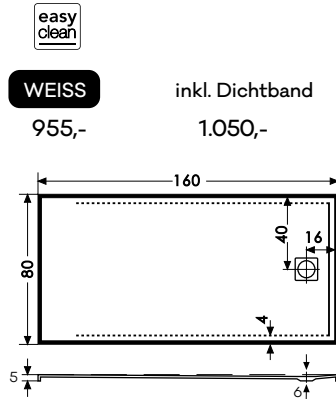

## PlanoPlan S 80x170

Art.Nr. PPS\_80x170  
Art.Nr. PPS\_80x170DB

Abmessungen in cm:  
Länge Breite Innenhöhe  
80 170 3

Wannenrand: 5 Gesamthöhe: 6

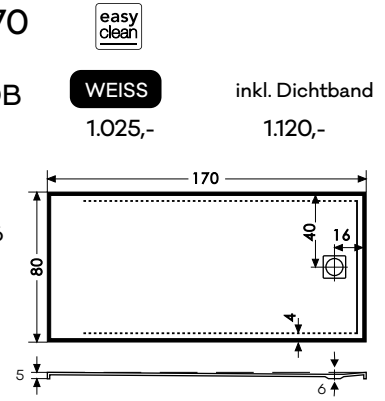

## PlanoPlan S 90x120

Art.Nr. PPS\_90x120  
Art.Nr. PPS\_90x120DB

Abmessungen in cm:  
Länge Breite Innenhöhe  
90 120 3

Wannenrand: 5 Gesamthöhe: 6

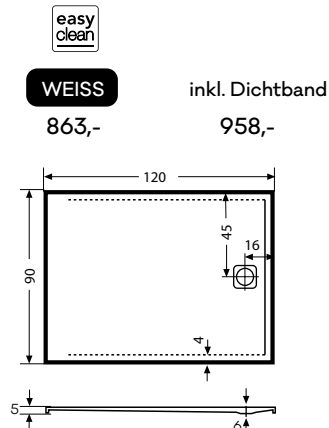

## PlanoPlan S 90x130

Art.Nr. PPS\_90x130  
Art.Nr. PPS\_90x130DB

Abmessungen in cm:  
Länge Breite Innenhöhe  
90 130 3

Wannenrand: 5 Gesamthöhe: 6

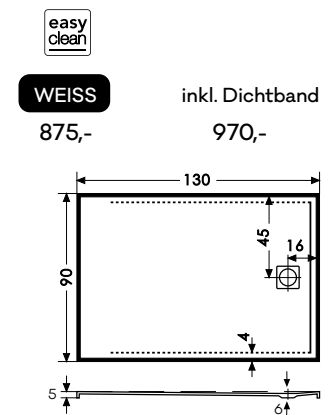

## PlanoPlan S 90x140

Art.Nr. PPS\_90x140  
Art.Nr. PPS\_90x140DB

Abmessungen in cm:  
Länge Breite Innenhöhe  
90 140 3

Wannenrand: 5 Gesamthöhe: 6

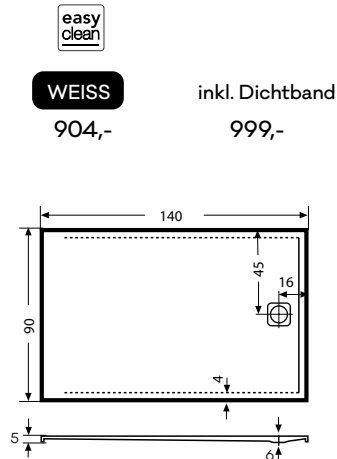

## PlanoPlan S 90x150

Art.Nr. PPS\_90x150  
Art.Nr. PPS\_90x150DB

Abmessungen in cm:  
Länge Breite Innenhöhe  
90 150 3

Wannenrand: 5 Gesamthöhe: 6

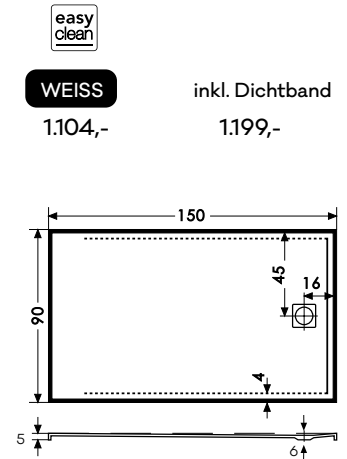

## PlanoPlan S 100x120

Art.Nr. PPS\_100x120  
Art.Nr. PPS\_100x120DB

Abmessungen in cm:  
Länge Breite Innenhöhe  
100 120 3

Wannenrand: 5 Gesamthöhe: 6

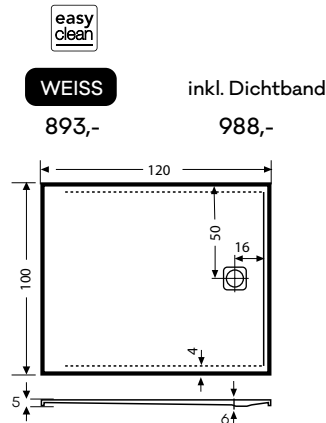

## PlanoPlan S 100x140

Art.Nr. PPS\_100x140  
Art.Nr. PPS\_100x140DB

Abmessungen in cm:  
Länge Breite Innenhöhe  
100 140 3

Wannenrand: 5 Gesamthöhe: 6

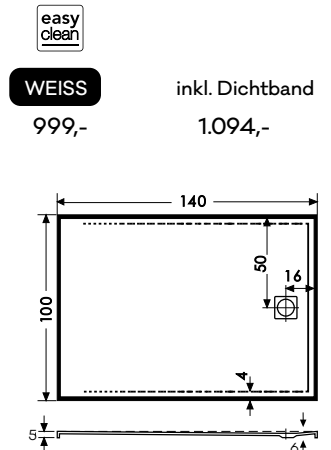



## PlanoPlan S 100x150

Art.Nr. PPS\_100x150  
Art.Nr. PPS\_100x150DB



**WEISS**

inkl. Dichtband

Abmessungen in cm:  
Länge Breite Innenhöhe  
100 150 3

1.109,-

1.204,-

Wannenrand: 5 Gesamthöhe: 6

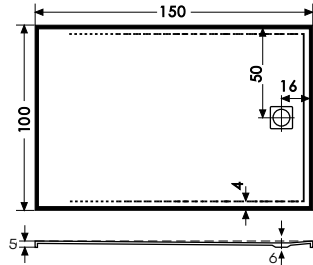

## PlanoPlan S 100x180

Art.Nr. PPS\_100x180  
Art.Nr. PPS\_100x180DB



**WEISS**

inkl. Dichtband

Abmessungen in cm:  
Länge Breite Innenhöhe  
100 180 3

1.277,-

1.372,-

Wannenrand: 5 Gesamthöhe: 6

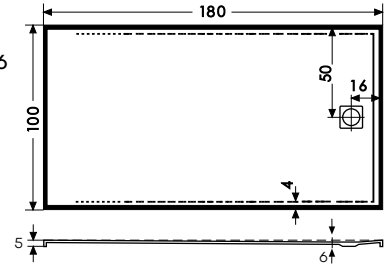

PlanoPlan S: RG 7

PlanoPlan S auf Anfrage auch in Farbe erhältlich!

\*Alle Artikel in weiß (21) sind lagernd und sofort ab Werk verfügbar

## Zubehör PlanoPlan und PlanoPlan S

### PLANO Siphon mit Abdeckplatte



Passend zu allen PLANO-Duschwannen gibt es einen Siphon mit eckiger Design-Abdeckplatte.

Siphon mit Abdeckplatte  
chrom Art.Nr. 69200 142,-  
Farbe Art.Nr. 692.. 171,-

### PLANO Abdeckplatte



Die Abdeckplatte für den PLANO-Siphon ist auch als Ersatzteil erhältlich. Damit die Duschwanne fast unsichtbar wirkt, gibt es die Abdeckplatte auch in Farbe.

chrom Art.Nr. 69300 58,-  
Farbe Art.Nr. 693.. 87,-

### Duschbox PP für PlanoPlan und PlanoPlan S



Die Duschbox PP ist die Systemlösung einer Ablaufgarnitur passend zu allen PlanoPlan und PlanoPlan S Duschwannen mit PLANO Abdeckplatte.

Einbauhöhe: 100 mm - 200 mm (250 mm durch Fußwinkeln)

#### PlanoPlan und PlanoPlan S:

chrom Art.Nr. PP\_Siphon 231,-  
weiß Art.Nr. PP\_Siphonws 243,-

Zubehör: RG 3

## RondoPlan 90x90

easy clean

Art.Nr. RP\_90X90  
 Art.Nr. RP\_90x90DB  
 Abmessungen in cm:  
 Länge Breite Innenhöhe  
 90 90 2

**WEISS** inkl. Dichtband  
 779,- 874,-

Wannenrand: 4 Gesamthöhe: 5

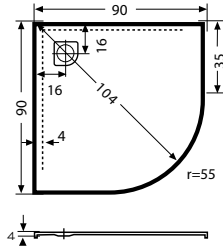

## RondoPlan 100x100

easy clean

Art.Nr. RP\_100x100  
 Art.Nr. RP\_100x100DB  
 Abmessungen in cm:  
 Länge Breite Innenhöhe  
 100 100 2

**WEISS** inkl. Dichtband  
 836,- 931,-

Wannenrand: 4 Gesamthöhe: 5

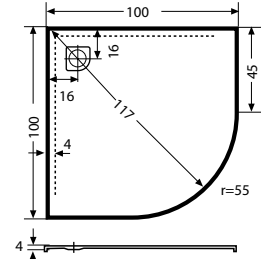

## RondoPlan 100x80 rechts

easy clean

Art.Nr. RP\_100x80R  
 Art.Nr. RP\_100x80RDB  
 Abmessungen in cm:  
 Länge Breite Innenhöhe  
 100 80 2

**WEISS** inkl. Dichtband  
 804,- 899,-

Wannenrand: 4 Gesamthöhe: 5

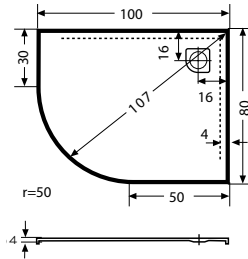

## RondoPlan 100x80 links

easy clean

Art.Nr. RP\_100x80L  
 Art.Nr. RP\_100x80LDB  
 Abmessungen in cm:  
 Länge Breite Innenhöhe  
 100 80 2

**WEISS** inkl. Dichtband  
 804,- 899,-

Wannenrand: 4 Gesamthöhe: 5

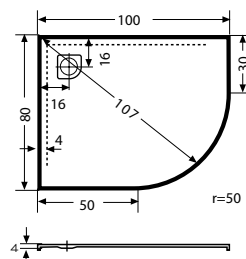

RondoPlan: RG 7

RondoPlan auf Anfrage auch in Farbe erhältlich!

\*Alle Artikel in weiß (21) sind lagernd und sofort ab Werk verfügbar

## Zubehör RondoPlan

### RONDO Siphon mit Abdeckplatte



Passend zu allen RONDO-Duschwannen gibt es einen Siphon mit abgerundeter Design-Abdeckplatte.

Siphon mit Abdeckplatte  
 chrom Art.Nr. 68700 142,-  
 Farbe Art.Nr. 687.. 171,-

### RONDO Abdeckplatte



Die Abdeckplatte für den RONDO-Siphon ist auch als Ersatzteil erhältlich. Damit die Duschwanne fast unsichtbar wirkt, gibt es die Abdeckplatte auch in Farbe.

chrom Art.Nr. 68800 58,-  
 Farbe Art.Nr. 688.. 87,-

## Duschbox PP für RondoPlan



Die Duschbox PP ist die Systemlösung einer Ablaufgarnitur passend zu allen RondoPlan Duschwannen mit Rondo Abdeckplatte.

Einbauhöhe: 100 mm - 200 mm  
 (250 mm durch Fußwinkeln)

RondoPlan Duschbox:  
 chrom Art.Nr. RP\_Siphon 231,-  
 weiß Art.Nr. RP\_Siphonw 243,-

Zubehör: RG 3

# PEXStone

## Eine Duschwanne nach Maß.

Was zeichnet diese robuste Duschwanne aus?

- ➔ geringe Aufbauhöhe - 3 cm Materialstärke, 6 cm Siphon
- ➔ plan geschliffene Unterseite
- ➔ direkt auf Estrich oder Fliesenboden platzierbar
- ➔ ist individuell, professionell zuschneidbar

Die Vorteile für Ihren Kunden

- ➔ rutschfeste und antibakterielle Steinstruktur (DIN 51097, Kl. 2)
- ➔ schlag-, stoß- und bruchfest
- ➔ eingearbeitetes Gefälle in Richtung Abfluss
- ➔ Oberflächenbeschädigungen lassen sich spurlos beheben

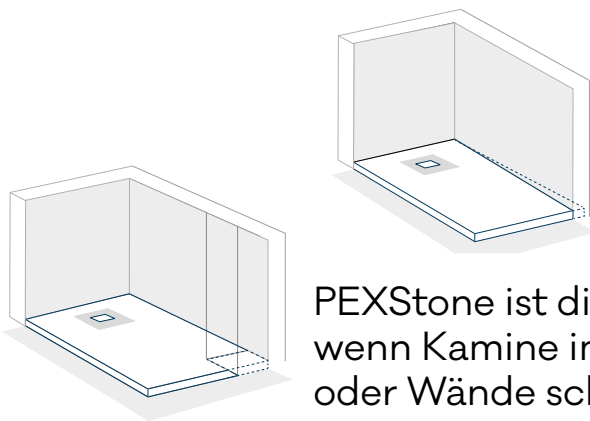

PEXStone ist die Lösung, wenn Kamine im Raum oder Wände schief sind

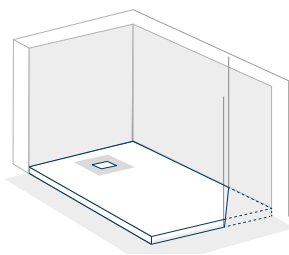

Das Plus beim Einbau

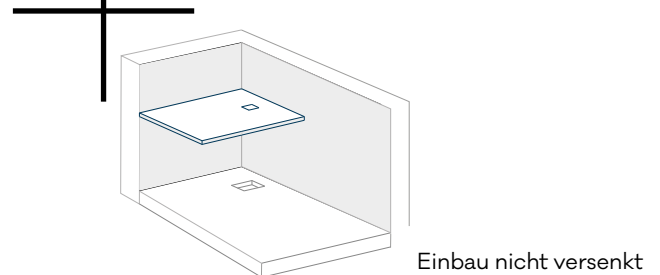
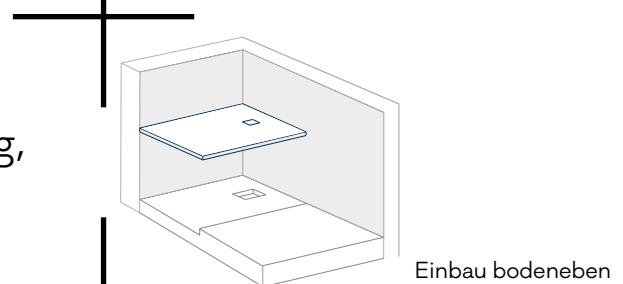

\* Bei diesen Skizzen handelt es sich um Beispiele. Sie können auch Varianten kombinieren.

Wir weisen darauf hin, dass es sich hier um eine Sonderanfertigung handelt, die weder storniert noch retour gegeben werden kann!

## BESTIMMTE GRÖSSEN - DOCH VARIABEL ZUSCHNEIDBAR.

Neben diesen zwölf fixen Größen ist es möglich PEXStone nach Ihrem vorgegebenen Maß zuzuschneiden (Zuschnitt erst ab 2 cm pro Seite möglich)

Achtung maximaler Zuschnittbereich:

a = 10 cm

b = 15 cm

c = 10 cm

d = 5 cm

e = nicht zuschneidbarer Bereich 40x40 cm

Art.Nr.: PS\_Zuschnitt

107,- (NETTO)

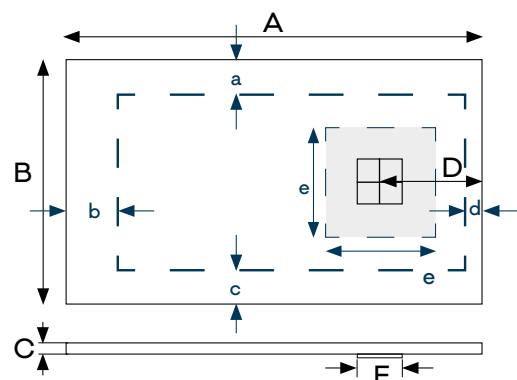

# PEXStone

## Zubehör

### PEXStone Siphon mit Abdeckplatte

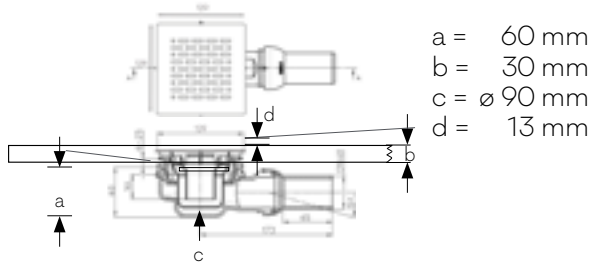

Nur PEXSTONE SIPHON mit Abdeckplatte verwendbar!

Brausetassensiphon DN40 mit flacher Einbauhöhe von 60 mm, in der Neigung verstellbarer Abgang mit Kugelgelenk, herausziehbarer Siphoneinsatz inkl. Abdeckplatte

Material: PP/PE Edelstahl, Dimension: DN40,  
Leistung: 0,42 l/s, Einbauhöhe: 60 mm

#### Siphon mit Abdeckplatte

edelstahl	Art.Nr. PS_Siphon	<b>97,-</b>
weiß	Art.Nr. PS_Siphonws	<b>110,-</b>

### PEXStone Duschbox mit Abdeckplatte



Die Alternative zum PexStone Siphone.

#### PexStone Duschbox mit Abdeckplatte

edelstahl	Art.Nr. PS_DuschboxE	<b>231,-</b>
weiß	Art.Nr. PS_DuschboxWS	<b>243,-</b>

### PEXStone Abdeckplatte



Die Abdeckplatte für den PEXStone-Siphon ist auch als Ersatzteil erhältlich. Damit die Duschwanne fast unsichtbar wirkt, gibt es die Abdeckplatte auch in weiß.

#### Abdeckplatte

edelstahl	Art.Nr. PS_Abdeckung Siphon	<b>24,-</b>
weiß	Art.Nr. PS_Abdeckung Siphonws	<b>32,-</b>

### Kraft Kleber 655



Neutraler Kraftkleber für unsere PEXStone Duschtassen mit hoher Anfangsklebkraft und schneller Aushärtung. Absolut witterungsbeständig, frei von Silikon, Isocyanaten und Lösungsmittel.

Kartusche 290 ml  
Eine Kartusche reicht für ca. 1 m<sup>2</sup>

Art.Nr. 83902

**25,-**

Wir weisen darauf hin, dass unsere PEXStone ausschließlich mit diesem vorgegebenen Klebemittel verarbeitet werden darf. Bei der Verarbeitung mit Fremdprodukten dürfen keine Gewährleistungsansprüche geltend gemacht werden.

### Reparaturset



POLYPEX Reparaturset für oberflächliche Kratzer und Beschädigungen.

Art.Nr. PS\_Rep.Set

**120,-**

### POLYCORP Wannenträger

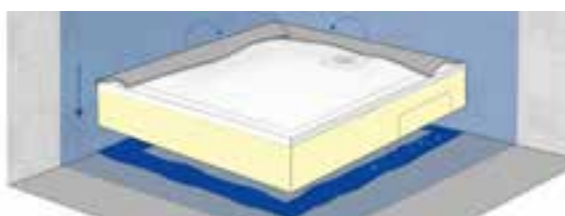

UNSER  
**TIPP**

Durch den direkt auf die Unterseite aufgeschäumten Hartschaumstoff erhält Ihre PEXStone zusätzlichen Halt. Die Gesamthöhe kann Ihrem Bodenaufbau angepasst werden. Für die ideale Verbundabdichtung empfehlen wir das dazugehörige Dichtband.

Art.Nr.: ST\_RED\_PG01 - 05 (je nach Größe)

# PEXStone

## PEXStone 90x90

Art.Nr. PS\_32010W

Abmessungen in cm:  
Länge Breite Innenhöhe  
90 90 -

Wannenrand: - Gesamthöhe: 3

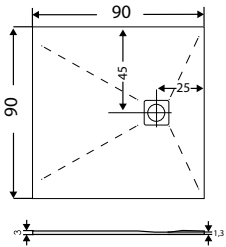

**WEISS\***

797,-

POLYCORP Wannenträger  
STANDARD AUSFÜHRUNG  
Gesamthöhe: 10 cm

Art.Nr. ST\_RED\_PG02 229,-



## PEXStone 100x90

Art.Nr. PS\_32011W

Abmessungen in cm:  
Länge Breite Innenhöhe  
100 90 -

Wannenrand: Gesamthöhe: 3

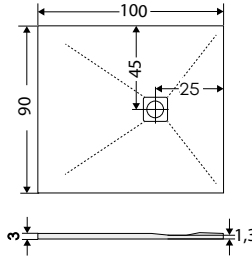

**WEISS\***

845,-

POLYCORP Wannenträger  
STANDARD AUSFÜHRUNG  
Gesamthöhe: 10 cm

Art.Nr. ST\_RED\_PG04 335,-



## PEXStone 100x100

Art.Nr. PS\_32016W

Abmessungen in cm:  
Länge Breite Innenhöhe  
100 100 -

Wannenrand: - Gesamthöhe: 3

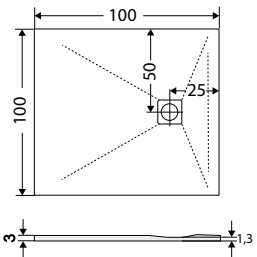

**WEISS\***

894,-

POLYCORP Wannenträger  
STANDARD AUSFÜHRUNG  
Gesamthöhe: 10 cm

Art.Nr. ST\_RED\_PG04 335,-



## PEXStone 110x90

Art.Nr. PS\_32012W

Abmessungen in cm:  
Länge Breite Innenhöhe  
110 90 -

Wannenrand: - Gesamthöhe: 3

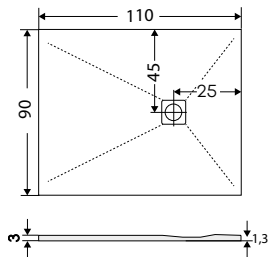

**WEISS\***

918,-

POLYCORP Wannenträger  
STANDARD AUSFÜHRUNG  
Gesamthöhe: 10 cm

Art.Nr. ST\_RED\_PG04 335,-



## PEXStone 120x90

Art.Nr. PS\_32013W

Abmessungen in cm:  
Länge Breite Innenhöhe  
120 90 -

Wannenrand: - Gesamthöhe: 3

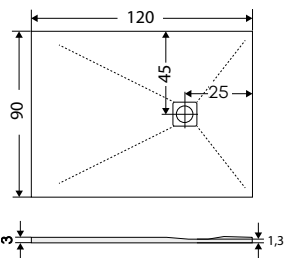

**WEISS\***

931,-

POLYCORP Wannenträger  
STANDARD AUSFÜHRUNG  
Gesamthöhe: 10 cm

Art.Nr. ST\_RED\_PG05 378,-



## PEXStone 120x100

Art.Nr. PS\_32018W

Abmessungen in cm:  
Länge Breite Innenhöhe  
120 100 -

Wannenrand: - Gesamthöhe: 3

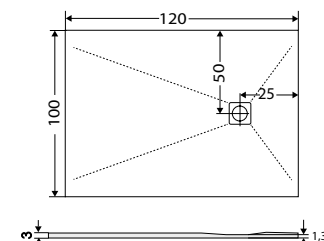

**WEISS\***

953,-

POLYCORP Wannenträger  
STANDARD AUSFÜHRUNG  
Gesamthöhe: 10 cm

Art.Nr. ST\_RED\_PG05 378,-



## POLYGUARD+ Sicherheitsdichtband

Das Sicherheitsdichtband als Kapillarsperre sorgt für effektiven Schutz vor Feuchtigkeit und Schimmelbildung im Badezimmer. Integriert zwischen Wanne und Wand verhindert das Band, dass Feuchtigkeit in Gemäuer und Böden vordringt. Die Flexibilität sorgt dafür, dass das weiche Band sehr gut in die Wandabdichtung eingebettet werden kann.

Nähere Infos siehe S. 13

POLYGUARD+ Sicherheitsdichtband mit Schnittschutz.



# PEXStone

## PEXStone 130x100

Art.Nr. PS\_32019W

Abmessungen in cm:  
Länge Breite Innenhöhe  
130 100 -

Wannenrand: - Gesamthöhe: 3

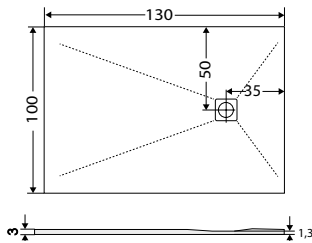

**WEISS\***  
1.102,-

POLYCORP Wannenträger  
STANDARD AUSFÜHRUNG  
Gesamthöhe: 10 cm

Art.Nr. ST\_RED\_PG05 378,-



## PEXStone 140x90

Art.Nr. PS\_32014W

Abmessungen in cm:  
Länge Breite Innenhöhe  
140 90 -

Wannenrand: - Gesamthöhe: 3

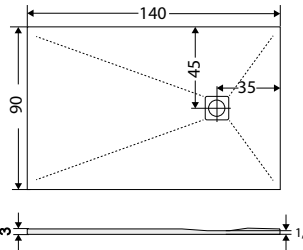

**WEISS\***  
1.124,-

POLYCORP Wannenträger  
STANDARD AUSFÜHRUNG  
Gesamthöhe: 10 cm

Art.Nr. ST\_RED\_PG05 378,-



## PEXStone 150x90

Art.Nr. PS\_32015W

Abmessungen in cm:  
Länge Breite Innenhöhe  
150 90 -

Wannenrand: Gesamthöhe: 3

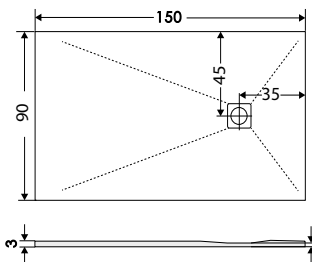

**WEISS\***  
1.161,-

POLYCORP Wannenträger  
STANDARD AUSFÜHRUNG  
Gesamthöhe: 10 cm

Art.Nr. ST\_RED\_PG05 378,-



## PEXStone 150x100

Art.Nr. PS\_32017W

Abmessungen in cm:  
Länge Breite Innenhöhe  
150 100 -

Wannenrand: - Gesamthöhe: 3

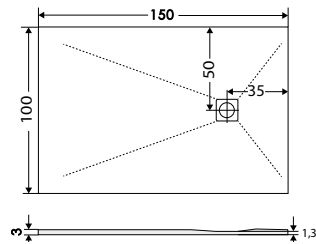

**WEISS\***  
1.319,-

POLYCORP Wannenträger  
STANDARD AUSFÜHRUNG  
Gesamthöhe: 10 cm

Art.Nr. ST\_RED\_PG05 378,-



## PEXStone 180x90

Art.Nr. PS\_32020W

Abmessungen in cm:  
Länge Breite Innenhöhe  
180 90 -

Wannenrand: - Gesamthöhe: 3

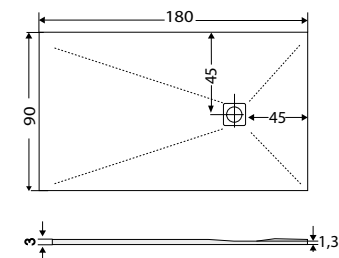

**WEISS**  
1.423,-

POLYCORP Wannenträger  
STANDARD AUSFÜHRUNG  
Gesamthöhe: 10 cm

Art.Nr. ST\_RED\_PG05 378,-



## PEXStone 180x100

Art.Nr. PS\_32021W

Abmessungen in cm:  
Länge Breite Innenhöhe  
180 100 -

Wannenrand: - Gesamthöhe: 3

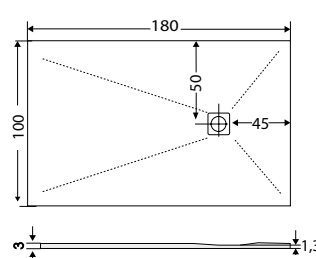

**WEISS**  
1.453,-

POLYCORP Wannenträger  
STANDARD AUSFÜHRUNG  
Gesamthöhe: 10 cm

Art.Nr. ST\_RED\_PG05 378,-



\*Alle Artikel in weiß sind lagernd und sofort verfügbar.

## DICHTBAND FÜR POLYCORP WANNENTRÄGER



Das Dichtband entspricht der ÖNORM B 3407  
(zur geeigneten Verbundabdichtung)

### Aufpreise für PEXStone

90x90, 100x90, 110x90, 120x90, 100x100

Dichtband auf 2 Seiten	Art.Nr. ST_DB_KL_2	€ 108,-
Dichtband auf 3 Seiten	Art.Nr. ST_DB_KL_3	€ 131,-
Dichtband auf 4 Seiten	Art.Nr. ST_DB_KL_4	€ 156,-

### Aufpreise für PEXStone

140x90, 150x90, 120x100, 130x100, 150x100, 180x90, 180x100

Dichtband auf 2 Seiten	Art.Nr. ST_DB_GR_2	€ 131,-
Dichtband auf 3 Seiten	Art.Nr. ST_DB_GR_3	€ 156,-
Dichtband auf 4 Seiten	Art.Nr. ST_DB_GR_4	€ 180,-

# PLANO DUSCHWANNEN

## PLANO S 80x160

Art.Nr. 461..

Abmessungen in cm:  
Länge Breite Innenhöhe  
80 160 3

Wannenrand: 2,5 Gesamthöhe: 6

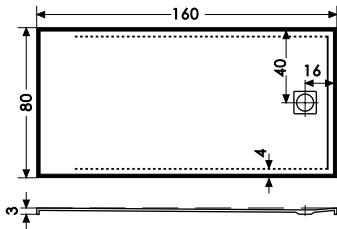

**WEISS\*** 1.119,-  
FARBEN 1.343,-



## PLANO S 80x170

Art.Nr. 462..

Abmessungen in cm:  
Länge Breite Innenhöhe  
80 170 3

Wannenrand: 2,5 Gesamthöhe: 6

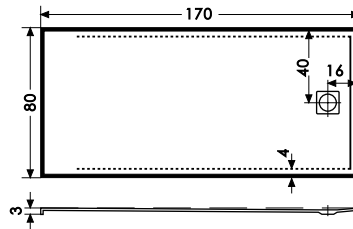

**WEISS\*** 1.178,-  
FARBEN 1.414,-



Optionales Zubehör:

**Montagerahmen 160x80** für bodenbündigen Einbau ab 15 cm  
inkl. Abdichtband 162x82 cm Art.Nr. 86300 per Garn. 630,-

**POLYCORP Wannenträger  
STANDARD AUSFÜHRUNG**

Gesamthöhe: 14 cm Art.Nr. ST\_RED\_PG05 378,-

Optionales Zubehör:

**Montagerahmen 170x80** für bodenbündigen Einbau ab 15 cm  
inkl. Abdichtband 172x82 cm Art.Nr. 86200 per Garn. 630,-

**POLYCORP Wannenträger  
STANDARD AUSFÜHRUNG**

Gesamthöhe: 14 cm Art.Nr. ST\_RED\_PG05 378,-

## PLANO S 90x120

Art.Nr. 465..

Abmessungen in cm:  
Länge Breite Innenhöhe  
90 120 3

Wannenrand: 2,5 Gesamthöhe: 6

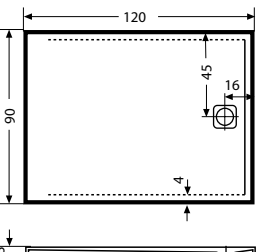

**WEISS\*** 900,-  
FARBEN 1.080,-



## PLANO S 90x130

Art.Nr. 464..

Abmessungen in cm:  
Länge Breite Innenhöhe  
90 130 3

Wannenrand: 2,5 Gesamthöhe: 6

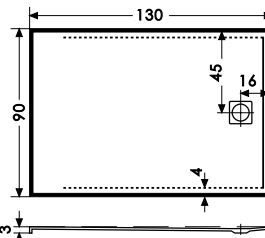

**WEISS\*** 994,-  
FARBEN 1.192,-



Optionales Zubehör:

**Montagerahmen 120x90** für bodenbündigen Einbau ab 15 cm  
inkl. Abdichtband 122x92 cm Art.Nr. 89100 per Garn. 541,-

**POLYCORP Wannenträger  
STANDARD AUSFÜHRUNG**

Gesamthöhe: 14 cm Art.Nr. ST\_RED\_PG05 378,-

Optionales Zubehör:

**Montagerahmen 130x90** für bodenbündigen Einbau ab 15 cm  
inkl. Abdichtband 132x92 cm Art.Nr. 89700 per Garn. 541,-

**POLYCORP Wannenträger  
STANDARD AUSFÜHRUNG**

Gesamthöhe: 14 cm Art.Nr. ST\_RED\_PG05 378,-

## ZUBEHÖR PLANO DUSCHWANNEN

\*Alle Artikel in weiß (21) sind lagernd und sofort ab Werk verfügbar

ACHTUNG mitbestellen:

Nur PLANO Siphon inkl. PLANO Abdeckplatte verwendbar



chrom	Art.Nr. 69200	142,-
weiß	Art.Nr. 69221	171,-
Farben	Art.Nr. 692..	171,-

<b>Montagewinkel</b>	Art.Nr. 80000	per Garn. 67,-
<b>Stellfüße 10-14 cm</b>	Art.Nr. 82000	per Garn. 76,-

weiteres Zubehör siehe ab Seite 8

## DICHTBAND FÜR POLYCORP WANNENTRÄGER



Das Dichtband entspricht der ÖNORM B 3407  
(zur geeigneten Verbundabdichtung)

Aufpreise für PLANO S  
90x120

Dichtband auf 2 Seiten	Art.Nr. ST_DB_GR_2	€ 108,-
Dichtband auf 3 Seiten	Art.Nr. ST_DB_GR_3	€ 131,-
Dichtband auf 4 Seiten	Art.Nr. ST_DB_GR_4	€ 156,-

Aufpreise für PLANO S

80x160, 80x170, 90x130, 90x140, 90x150, 100x120, 100x140, 100x150, 100x180

Dichtband auf 2 Seiten	Art.Nr. ST_DB_GR_2	€ 131,-
Dichtband auf 3 Seiten	Art.Nr. ST_DB_GR_3	€ 156,-
Dichtband auf 4 Seiten	Art.Nr. ST_DB_GR_4	€ 180,-



# PLANO DUSCHWANNEN

## PLANO S 90x140

Art.Nr. 467..

Abmessungen in cm:  
Länge Breite Innenhöhe  
90 140 3

Wannenrand: 2,5 Gesamthöhe: 6

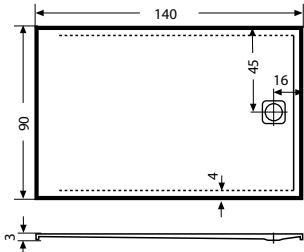

**WEISS\*** FARBEN  
1.074,- 1.289,-

Optionales Zubehör:

**Montagerahmen 140x90** für bodenbündigen Einbau ab 15 cm  
inkl. Abdichtband 142x92 cm Art.Nr. 87700 per Garn. 579,-

**POLYCORP Wannenträger**  
STANDARD AUSFÜHRUNG  
Gesamthöhe: 14 cm

Art.Nr. ST\_RED\_PG05 378,-

## PLANO S 90x150

Art.Nr. 463..

Abmessungen in cm:  
Länge Breite Innenhöhe  
90 150 3

Wannenrand: 2,5 Gesamthöhe: 6

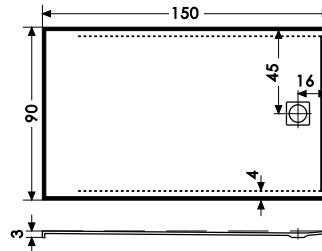

**WEISS\*** FARBEN  
1.074,- 1.289,-

Optionales Zubehör:

**Montagerahmen 150x90** für bodenbündigen Einbau ab 15 cm  
inkl. Abdichtband 152x92 cm Art.Nr. 87900 per Garn. 579,-

**POLYCORP Wannenträger**  
STANDARD AUSFÜHRUNG  
Gesamthöhe: 14 cm

Art.Nr. ST\_RED\_PG05 378,-

## PLANO S 100x120

Art.Nr. 468..

Abmessungen in cm:  
Länge Breite Innenhöhe  
100 120 3

Wannenrand: 2,5 Gesamthöhe: 6

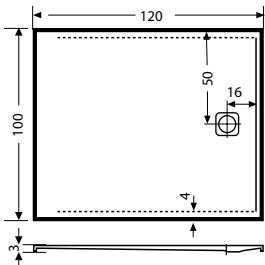

**WEISS\*** FARBEN  
1.045,- 1.254,-

Optionales Zubehör:

**Montagerahmen 120x100** für bodenbündigen Einbau ab 15 cm  
inkl. Abdichtband 122x102 cm Art.Nr. 89600 per Garn. 541,-

**POLYCORP Wannenträger**  
STANDARD AUSFÜHRUNG  
Gesamthöhe: 14 cm

Art.Nr. ST\_RED\_PG05 378,-

## PLANO S 100x140

Art.Nr. 489..

Abmessungen in cm:  
Länge Breite Innenhöhe  
100 140 3

Wannenrand: 2,5 Gesamthöhe: 6

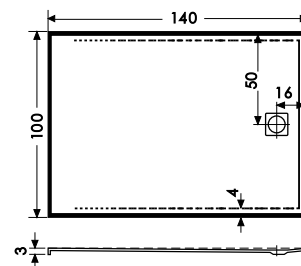

**WEISS\*** FARBEN  
1.095,- 1.314,-

Optionales Zubehör:

**Montagerahmen 100x140** für bodenbündigen Einbau ab 15 cm  
inkl. Abdichtband 102x142 cm Art.Nr. 88900 per Garn. 603,-

**POLYCORP Wannenträger**  
STANDARD AUSFÜHRUNG  
Gesamthöhe: 14 cm

Art.Nr. ST\_RED\_PG05 378,-

## PLANO S 100x150

Art.Nr. 469..

Abmessungen in cm:  
Länge Breite Innenhöhe  
100 150 3

Wannenrand: 2,5 Gesamthöhe: 6

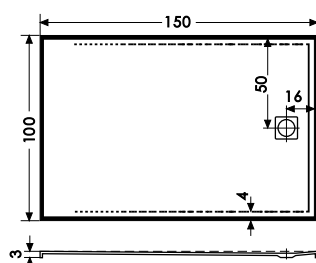

**WEISS\*** FARBEN  
1.119,- 1.343,-

Optionales Zubehör:

**Montagerahmen 100x150** für bodenbündigen Einbau ab 15 cm  
inkl. Abdichtband 102x152 cm Art.Nr. 86900 per Garn. 603,-

**POLYCORP Wannenträger**  
STANDARD AUSFÜHRUNG  
Gesamthöhe: 14 cm

Art.Nr. ST\_RED\_PG05 378,-

Dichtbänder siehe S. 59 und S. 13

# PLANO DUSCHWANNEN

## PLANO S 100x180

Art.Nr. 466..



Abmessungen in cm:  
Länge Breite Innenhöhe  
100 180 3

Wannenrand: 2,5 Gesamthöhe: 6

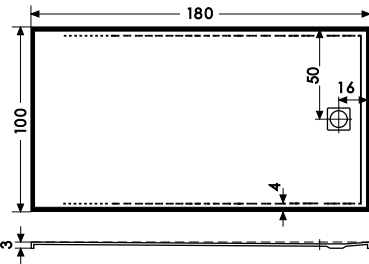

**WEISS\***  
1.185,-

FARBEN  
1.422,-

Optionales Zubehör:

**Montagerahmen 100x180** für bodenbündigen Einbau ab 15 cm  
inkl. Abdichtband 102x182 cm Art.Nr. 86600 per Garn. **684,-**

**POLYCORP Wannenträger**  
STANDARDAUSFÜHRUNG  
Gesamthöhe: 14 cm

Art.Nr. ST\_RED\_PG05 **378,-**

## PLANO 80

Art.Nr. 460..



Abmessungen in cm:  
Länge Breite Innenhöhe  
80 80 2

Wannenrand: 2,5 Gesamthöhe: 5

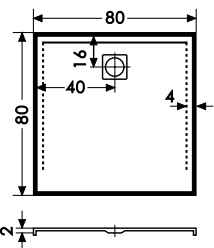

**WEISS\***  
619,-

FARBEN  
743,-

## PLANO 90

Art.Nr. 492..



Abmessungen in cm:  
Länge Breite Innenhöhe  
90 90 2

Wannenrand: 2,5 Gesamthöhe: 5

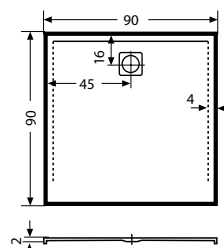

**WEISS\***  
671,-

FARBEN  
805,-

Optionales Zubehör:

**Montagerahmen 80** für bodenbündigen Einbau ab 15 cm  
inkl. Abdichtband 82x82 cm Art.Nr. 86400 per Garn. **479,-**

**POLYCORP Wannenträger**  
STANDARDAUSFÜHRUNG  
Gesamthöhe: 14 cm

Art.Nr. ST\_RED\_PG01 **213,-**

Optionales Zubehör:

**Montagerahmen 90x90** für bodenbündigen Einbau ab 15 cm  
inkl. Abdichtband 92x92 cm Art.Nr. 89200 per Garn. **506,-**

**POLYCORP Wannenträger**  
STANDARDAUSFÜHRUNG  
Gesamthöhe: 14 cm

Art.Nr. ST\_RED\_PG02 **229,-**

## PLANO 90x80

Art.Nr. 474..



Abmessungen in cm:  
Länge Breite Innenhöhe  
90 80 2

Wannenrand: 2,5 Gesamthöhe: 5

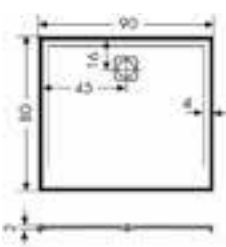

**WEISS\***  
699,-

FARBEN  
839,-

## PLANO 100

Art.Nr. 493..



Abmessungen in cm:  
Länge Breite Innenhöhe  
100 100 2

Wannenrand: 2,5 Gesamthöhe: 5

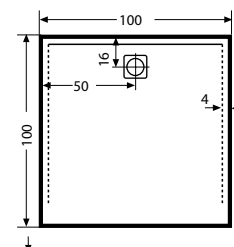

**WEISS\***  
870,-

FARBEN  
1.044,-

Optionales Zubehör:

**Montagerahmen 90x80** für bodenbündigen Einbau ab 15 cm  
inkl. Abdichtband 92x82 cm Art.Nr. 87400 per Garn. **506,-**

**POLYCORP Wannenträger**  
STANDARDAUSFÜHRUNG  
Gesamthöhe: 14 cm

Art.Nr. ST\_RED\_PG02 **229,-**

Optionales Zubehör:

**Montagerahmen 100** für bodenbündigen Einbau ab 15 cm  
inkl. Abdichtband 102x102 cm Art.Nr. 89300 per Garn. **506,-**

**POLYCORP Wannenträger**  
STANDARDAUSFÜHRUNG  
Gesamthöhe: 14 cm

Art.Nr. ST\_RED\_PG04 **335,-**

# PLANO DUSCHWANNEN

## PLANO 100x70

Art.Nr. 494..

Abmessungen in cm:  
Länge Breite Innenhöhe  
100 70 2

Wannenrand: 2,5 Gesamthöhe: 5

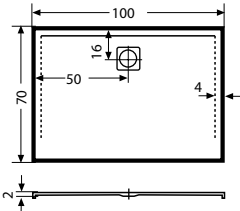

**WEISS\*** FARBEN  
699,- 839,-



## PLANO 100x80

Art.Nr. 475..

Abmessungen in cm:  
Länge Breite Innenhöhe  
100 80 2

Wannenrand: 2,5 Gesamthöhe: 5

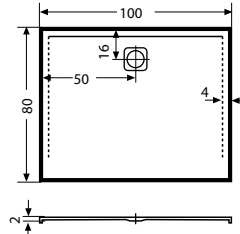

**WEISS\*** FARBEN  
870,- 1.044,-



Optionales Zubehör:  
**Montagerahmen 100x70** für bodenbündigen Einbau ab 15 cm  
inkl. Abdichtband 102x72 cm Art.Nr. 89400 per Garn. 506,-

**POLYCORP Wannenträger**  
STANDARD AUSFÜHRUNG  
Gesamthöhe: 14 cm Art.Nr. ST\_RED\_PG03 315,-

Optionales Zubehör:  
**Montagerahmen 100x80** für bodenbündigen Einbau ab 15 cm  
inkl. Abdichtband 102x82 cm Art.Nr. 87500 per Garn. 506,-

**POLYCORP Wannenträger**  
STANDARD AUSFÜHRUNG  
Gesamthöhe: 14 cm Art.Nr. ST\_RED\_PG04 335,-

## PLANO 100x90

Art.Nr. 476..

Abmessungen in cm:  
Länge Breite Innenhöhe  
100 90 2

Wannenrand: 2,5 Gesamthöhe: 5

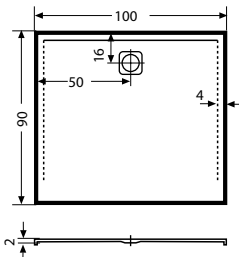

**WEISS\*** FARBEN  
909,- 1.091,-



## PLANO 110x90

Art.Nr. 478..

Abmessungen in cm:  
Länge Breite Innenhöhe  
110 90 2

Wannenrand: 2,5 Gesamthöhe: 5

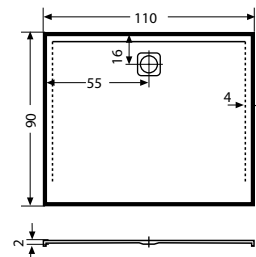

**WEISS\*** FARBEN  
829,- 995,-



Optionales Zubehör:  
**Montagerahmen 100x90** für bodenbündigen Einbau ab 15 cm  
inkl. Abdichtband 102x92 cm Art.Nr. 87600 per Garn. 506,-

**POLYCORP Wannenträger**  
STANDARD AUSFÜHRUNG  
Gesamthöhe: 14 cm Art.Nr. ST\_RED\_PG04 335,-

Optionales Zubehör:  
**Montagerahmen 110x90** für bodenbündigen Einbau ab 15 cm  
inkl. Abdichtband 112x92 cm Art.Nr. 87800 per Garn. 506,-

**POLYCORP Wannenträger**  
STANDARD AUSFÜHRUNG  
Gesamthöhe: 14 cm Art.Nr. ST\_RED\_PG04 335,-

\*Alle Artikel in weiß (21) sind lagernd und sofort ab Werk verfügbar

## ZUBEHÖR PLANO DUSCHWANNEN

Nur PLANO Siphon inkl. PLANO Abdeckplatte verwendbar



chrom Art.Nr. 69200 142,-  
weiß Art.Nr. 69221 171,-

**Montagewinkel** Art.Nr. 80000 per Garn. 67,-  
**Stellfüße 10-14 cm** Art.Nr. 82000 per Garn. 76,-  
weiteres Zubehör siehe ab Seite 8

## DICHTBAND FÜR POLYCORP WANNENTRÄGER



Das Dichtband entspricht der ÖNORM B 3407  
(zur geeigneten Verbundabdichtung)

Aufpreise für PLANO S  
100x180

Dichtband auf 2 Seiten Art.Nr. ST\_DB\_GR\_2 € 131,-  
Dichtband auf 3 Seiten Art.Nr. ST\_DB\_GR\_3 € 156,-  
Dichtband auf 4 Seiten Art.Nr. ST\_DB\_GR\_4 € 180,-

Aufpreise für PLANO

80, 90, 90x80, 100, 100x70, 100x80, 100x90, 110x90

Dichtband auf 2 Seiten Art.Nr. ST\_DB\_KL\_2 € 108,-  
Dichtband auf 3 Seiten Art.Nr. ST\_DB\_KL\_3 € 131,-  
Dichtband auf 4 Seiten Art.Nr. ST\_DB\_KL\_4 € 156,-

# PLANO DUSCHWANNEN

## PLANO 120x80

Art.Nr. 495..

Abmessungen in cm:  
Länge Breite Innenhöhe  
120 80 2

Wannenrand: 2,5 Gesamthöhe: 5

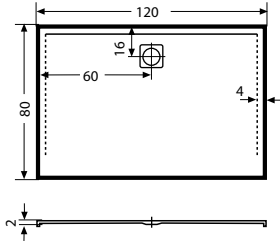

**WEISS\*** 909,-  
FARBEN 1.091,-

Optionales Zubehör:

**Montagerahmen 120x80** für bodenbündigen Einbau ab 15 cm  
inkl. Abdichtband 122x82 cm Art.Nr. 89500 per Garn. 541,-

**POLYCORP Wannenträger**  
STANDARD AUSFÜHRUNG

Gesamthöhe: 14 cm Art.Nr. ST\_RED\_PG05 378,-

## PLANO 120x100

Art.Nr. 496..

Abmessungen in cm:  
Länge Breite Innenhöhe  
120 100 2

Wannenrand: 2,5 Gesamthöhe: 5

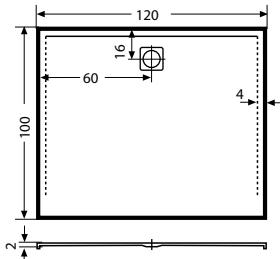

**WEISS\*** 1.045,-  
FARBEN 1.254,-

Optionales Zubehör:

**Montagerahmen 120x100** für bodenbündigen Einbau ab 15 cm  
inkl. Abdichtband 122x102 cm Art.Nr. 89600 per Garn. 541,-

**POLYCORP Wannenträger**  
STANDARD AUSFÜHRUNG

Gesamthöhe: 14 cm Art.Nr. ST\_RED\_PG05 378,-

## PLANO 130x100

Art.Nr. 498..

Abmessungen in cm:  
Länge Breite Innenhöhe  
130 100 2

Wannenrand: 2,5 Gesamthöhe: 5

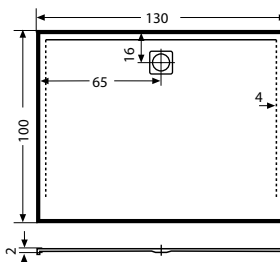

**WEISS\*** 1.074,-  
FARBEN 1.289,-

Optionales Zubehör:

**Montagerahmen 130x100** für bodenbündigen Einbau ab 15 cm  
inkl. Abdichtband 132x102 cm Art.Nr. 89800 per Garn. 579,-

**POLYCORP Wannenträger**  
STANDARD AUSFÜHRUNG

Gesamthöhe: 14 cm Art.Nr. ST\_RED\_PG05 378,-

## PLANO 120x90

Art.Nr. 499..

Abmessungen in cm:  
Länge Breite Innenhöhe  
120 90 2

Wannenrand: 2,5 Gesamthöhe: 5

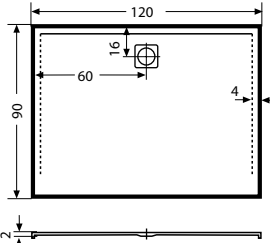

**WEISS\*** 900,-  
FARBEN 1.080,-

Optionales Zubehör:

**Montagerahmen 120x90** für bodenbündigen Einbau ab 15 cm  
inkl. Abdichtband 122x92 cm Art.Nr. 89100 per Garn. 541,-

**POLYCORP Wannenträger**  
STANDARD AUSFÜHRUNG

Gesamthöhe: 14 cm Art.Nr. ST\_RED\_PG05 378,-

## PLANO 130x90

Art.Nr. 497..

Abmessungen in cm:  
Länge Breite Innenhöhe  
130 90 2

Wannenrand: 2,5 Gesamthöhe: 5

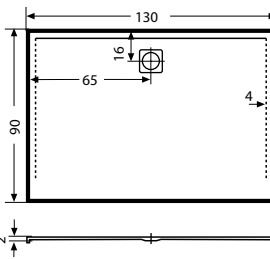

**WEISS\*** 994,-  
FARBEN 1.192,-

Optionales Zubehör:

**Montagerahmen 130x90** für bodenbündigen Einbau ab 15 cm  
inkl. Abdichtband 132x92 cm Art.Nr. 89700 per Garn. 541,-

**POLYCORP Wannenträger**  
STANDARD AUSFÜHRUNG

Gesamthöhe: 14 cm Art.Nr. ST\_RED\_PG05 378,-

# PLANO DUSCHWANNEN

## PLANO 140x90

Art.Nr. 477..

Abmessungen in cm:  
Länge Breite Innenhöhe  
140 90 2

Wannenrand: 2,5 Gesamthöhe: 5

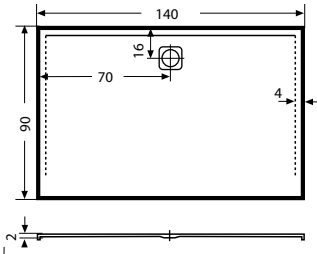

**WEISS\*** FARBEN  
1.074,- 1.289,-

Optionales Zubehör:

**Montagerahmen 140x90** für bodenbündigen Einbau ab 15 cm  
inkl. Abdichtband 142x92 cm Art.Nr. 87700 per Garn. 579,-

**POLYCORP Wannenträger**  
STANDARDAUSFÜHRUNG

Gesamthöhe: 14 cm Art.Nr. ST\_RED\_PG05 378,-

## PLANO 150x90

Art.Nr. 479..

Abmessungen in cm:  
Länge Breite Innenhöhe  
150 90 2

Wannenrand: 2,5 Gesamthöhe: 5

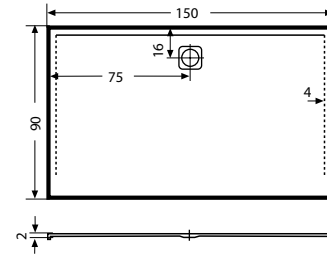

**WEISS\*** FARBEN  
1.074,- 1.289,-

Optionales Zubehör:

**Montagerahmen 150x90** für bodenbündigen Einbau ab 15 cm  
inkl. Abdichtband 152x92 cm Art.Nr. 87900 per Garn. 579,-

**POLYCORP Wannenträger**  
STANDARDAUSFÜHRUNG

Gesamthöhe: 14 cm Art.Nr. ST\_RED\_PG05 378,-

\*Alle Artikel in weiß (21) sind lagernd und sofort ab Werk verfügbar

## ZUBEHÖR PLANO DUSCHWANNEN

Nur PLANO Siphon inkl. PLANO Abdeckplatte verwendbar

	chrom	Art.Nr. 69200	142,-
	weiß	Art.Nr. 69221	171,-
	Farben	Art.Nr. 692..	171,-

<b>Montagewinkel</b>	Art.Nr. 80000	per Garn.	67,-
<b>Stellfüße 10-14 cm</b>	Art.Nr. 82000	per Garn.	76,-

weiteres Zubehör siehe ab Seite 8

## DICHTBAND FÜR POLYCORP WANNENTRÄGER



Das Dichtband entspricht der ÖNORM B 3407  
(zur geeigneten Verbundabdichtung)

**Aufpreise für PLANO 120x100, 130x90, 130x100, 140x90, 150x90**

Dichtband auf 2 Seiten	Art.Nr. ST_DB_GR_2	€ 131,-
Dichtband auf 3 Seiten	Art.Nr. ST_DB_GR_3	€ 156,-
Dichtband auf 4 Seiten	Art.Nr. ST_DB_GR_4	€ 180,-

**Aufpreise für PLANO 120x80, 120x90**

Dichtband auf 2 Seiten	Art.Nr. ST_DB_KL_2	€ 108,-
Dichtband auf 3 Seiten	Art.Nr. ST_DB_KL_3	€ 131,-
Dichtband auf 4 Seiten	Art.Nr. ST_DB_KL_4	€ 156,-

# RONDO DUSCHWANNEN

## RONDO 90

Art.Nr. 487..

Abmessungen in cm:  
Länge Breite Innenhöhe  
90 90 2

Wannenrand: 2,5 Gesamthöhe: 5

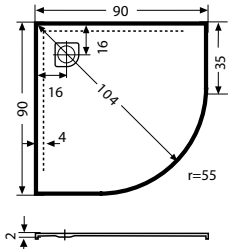

**WEISS\*** 827,-  
FARBEN 992,-

Optionales Zubehör:  
**Montagerahmen RONDO 90** für bodenbündigen Einbau ab 15 cm  
inkl. Abdichtband 92x92 cm Art.Nr. 88700 per Garn. 506,-

**POLYCORP Wannenträger**  
STANDARDAUSFÜHRUNG  
Gesamthöhe: 14 cm Art.Nr. ST\_RUD\_PG02 323,-

## RONDO 100

Art.Nr. 488..

Abmessungen in cm:  
Länge Breite Innenhöhe  
100 100 2

Wannenrand: 2,5 Gesamthöhe: 5

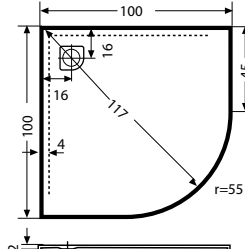

**WEISS\*** 994,-  
FARBEN 1.192,-

Optionales Zubehör:  
**Montagerahmen RONDO 100** für bodenbündigen Einbau ab 15 cm  
inkl. Abdichtband 102x102 cm Art.Nr. 88800 per Garn. 541,-

**POLYCORP Wannenträger**  
STANDARDAUSFÜHRUNG  
Gesamthöhe: 14 cm Art.Nr. ST\_RUD\_PG03 372,-

## RONDO 100x80 rechts

Art.Nr. 485..

Abmessungen in cm:  
Länge Breite Innenhöhe  
100 80 2

Wannenrand: 2,5 Gesamthöhe: 5

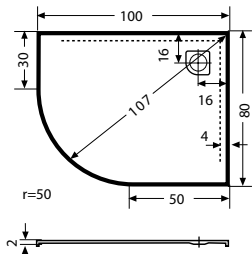

**WEISS\*** 850,-  
FARBEN 1.020,-

Optionales Zubehör:  
**Montagerahmen 100x80** für bodenbündigen Einbau ab 15 cm  
inkl. Abdichtband 102x82 cm Art.Nr. 88500 per Garn. 541,-

**POLYCORP Wannenträger**  
STANDARDAUSFÜHRUNG  
Gesamthöhe: 14 cm Art.Nr. ST\_RUD\_PG04 403,-

## RONDO 100x80 links

Art.Nr. 486..

Abmessungen in cm:  
Länge Breite Innenhöhe  
100 80 2

Wannenrand: 2,5 Gesamthöhe: 5

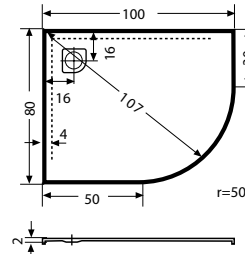

**WEISS\*** 850,-  
FARBEN 1.020,-

Optionales Zubehör:  
**Montagerahmen 100x80** für bodenbündigen Einbau ab 15 cm  
inkl. Abdichtband 102x82 cm Art.Nr. 88600 per Garn. 541,-

**POLYCORP Wannenträger**  
STANDARDAUSFÜHRUNG  
Gesamthöhe: 14 cm Art.Nr. ST\_RUD\_PG04 403,-

## ZUBEHÖR RONDO DUSCHWANNEN

\*Alle Artikel in weiß (21) sind lagernd und sofort ab Werk verfügbar

Nur RONDO Siphon inkl. RONDO Abdeckplatte verwendbar

	chrom Art.Nr. 68700 142,-
	weiß Art.Nr. 68721 171,-

Montagewinkel Art.Nr. 80000 per Garn. 67,-  
Stellfüße 10-14 cm Art.Nr. 82000 per Garn. 76,-  
weiteres Zubehör siehe ab Seite 8

## DICHTBAND FÜR POLYCORP WANNENTRÄGER



Das Dichtband entspricht der ÖNORM B 3407 (zur geeigneten Verbundabdichtung)

Aufpreise für RONDO 90, 100, 100x80   
Dichtband auf 2 Seiten Art.Nr. ST\_DB\_RUD\_2 € 108,-

Aufpreise für RONDO 100, 100x80   
Dichtband rundum laufend Art.Nr. ST\_DB\_RUD\_GR\_3 € 180,-

Aufpreise für RONDO 90  
Dichtband rundum laufend Art.Nr. ST\_DB\_RUD\_KL\_3 € 156,-

# RUNDDUSCHWANNEN

## LAGUNE 80

Art.Nr. 380..



optional



Abmessungen in cm:  
Länge Breite Innenhöhe  
80 80 6

Wannenrand: 2,5 Gesamthöhe: 11

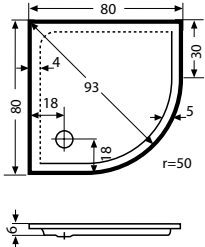

**WEISS\*** FARBEN  
663,- 796,-

POLYCORP Wannenträger  
STANDARD AUSFÜHRUNG  
Gesamthöhe: 18 cm  
Art.Nr. ST\_RUD\_PG01 239,-

## LAGUNE 90

Art.Nr. 383..



optional



Abmessungen in cm:  
Länge Breite Innenhöhe  
90 90 6

Wannenrand: 2,5 Gesamthöhe: 11

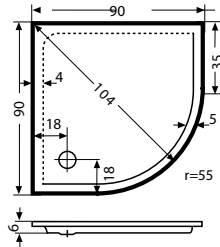

**WEISS\*** FARBEN  
827,- 992,-

POLYCORP Wannenträger  
STANDARD AUSFÜHRUNG  
Gesamthöhe: 18 cm  
Art.Nr. ST\_RUD\_PG02 323,-

## LAGUNE 100

Art.Nr. 384..



optional



Abmessungen in cm:  
Länge Breite Innenhöhe  
100 100 6

Wannenrand: 2,5 Gesamthöhe: 11

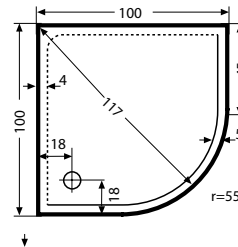

**WEISS\*** FARBEN  
994,- 1.192,-

POLYCORP Wannenträger  
STANDARD AUSFÜHRUNG  
Gesamthöhe: 18 cm  
Art.Nr. ST\_RUD\_PG03 372,-

## LAGUNE 90x80

rechts

Art.Nr. 381..

links

Art.Nr. 382..



optional



Abmessungen in cm:  
Länge Breite Innenhöhe  
90 80 6

Wannenrand: 2,5 Gesamthöhe: 11



Abb. Ausführung rechts Abb. Ausführung links

**WEISS\*** FARBEN  
809,- 971,-

POLYCORP Wannenträger  
STANDARD AUSFÜHRUNG  
Gesamthöhe: 18 cm  
Art.Nr. ST\_RUD\_PG03 372,-

## LAGUNE 100x90

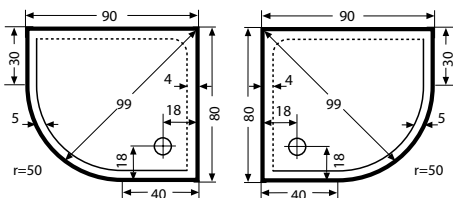
rechts

Art.Nr. 385..

links

Art.Nr. 386..



optional



Abmessungen in cm:  
Länge Breite Innenhöhe  
100 90 6

Wannenrand: 2,5 Gesamthöhe: 11



Abb. Ausführung rechts Abb. Ausführung links

**WEISS\*** FARBEN  
956,- 1.148,-

POLYCORP Wannenträger  
STANDARD AUSFÜHRUNG  
Gesamthöhe: 18 cm  
Art.Nr. ST\_RUD\_PG04 403,-

## ZUBEHÖR LAGUNE

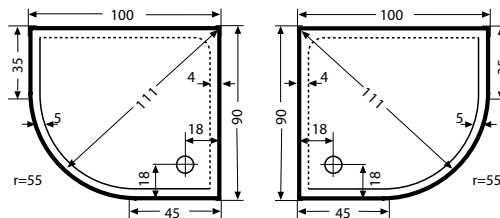
ACHTUNG: Ablaufgarnitur für flache Duschwannen mit Ø 90 mm verwenden

Montagewinkel Art.Nr. 80000 per Garn. 67,-

Stellfüße 10-14 cm Art.Nr. 82000 per Garn. 76,-

weiteres Zubehör siehe ab Seite 8

## DICHTBAND FÜR POLYCORP WANNENTRÄGER

Aufpreise für LAGUNE 80, 90, 100, 90x80 100x90

Dichtband auf 2 Seiten Art.Nr. ST\_DB\_RUD\_2 € 108,-

Aufpreise für LAGUNE 100, 100x90

Dichtband rundum laufend Art.Nr. ST\_DB\_RUD\_GR\_3 € 180,-

Aufpreise für LAGUNE 80, 90, 90x80

Dichtband rundum laufend Art.Nr. ST\_DB\_RUD\_KL\_3 € 156,-



Das Dichtband entspricht der ÖNORM B 3407 (zur geeigneten Verbundabdichtung)

\*Alle Artikel in weiß (21) sind lagernd und sofort ab Werk verfügbar



# RECHTECKDUSCHWANNEN

## AURORA 120

Art.Nr. 421..



Abmessungen in cm:  
Länge Breite Innenhöhe  
120 80 1,5

Wannenrand: 2,5 Gesamthöhe: 4

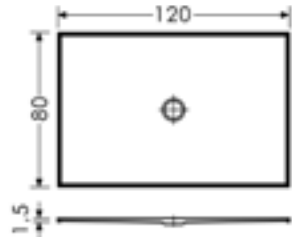

**WEISS\***  
909,-

FARBEN  
1.091,-

Optionales Zubehör:

**Montagerahmen 120x80** für bodenbündigen Einbau ab 15 cm  
inkl. Abdichtband 122x82 cm Art.Nr. 87100 per Garn. 541,-

**POLYCORP Wannenträger**  
STANDARD AUSFÜHRUNG

Gesamthöhe: 13 cm

Art.Nr. ST\_RED\_PG05 378,-

Ablaufgarnitur für flache Duschwannen mit Ø 90 mm verwenden

## F 80

Art.Nr. 375..



Abmessungen in cm:  
Länge Breite Innenhöhe  
80 80 6

Wannenrand: 2,5 Gesamthöhe: 11

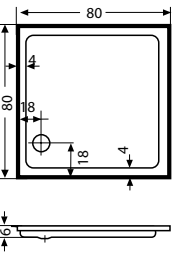

**WEISS\***  
576,-

FARBEN  
692,-

## F 90

Art.Nr. 376..



Abmessungen in cm:  
Länge Breite Innenhöhe  
90 90 6

Wannenrand: 2,5 Gesamthöhe: 11

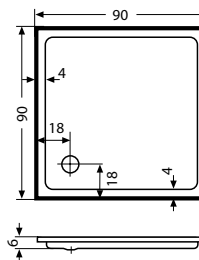

**WEISS\***  
661,-

FARBEN  
793,-

Ablaufgarnitur für flache Duschwannen mit Ø 90 mm verwenden

**POLYCORP Wannenträger**  
STANDARD AUSFÜHRUNG

Gesamthöhe: 18 cm

Art.Nr. ST\_RED\_PG01 213,-

Ablaufgarnitur für flache Duschwannen mit Ø 90 mm verwenden

**POLYCORP Wannenträger**  
STANDARD AUSFÜHRUNG

Gesamthöhe: 18 cm

Art.Nr. ST\_RED\_PG02 229,-

## F 90x75

Art.Nr. 373..



Abmessungen in cm:  
Länge Breite Innenhöhe  
90 75 6

Wannenrand: 2,5 Gesamthöhe: 11

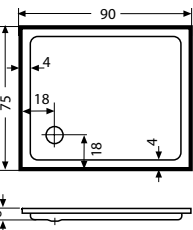

**WEISS\***  
619,-

FARBEN  
743,-

## F 90x80

Art.Nr. 374..



Abmessungen in cm:  
Länge Breite Innenhöhe  
90 80 6

Wannenrand: 2,5 Gesamthöhe: 11

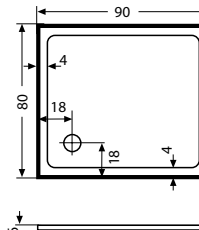

**WEISS\***  
640,-

FARBEN  
768,-

Ablaufgarnitur für flache Duschwannen mit Ø 90 mm verwenden

**POLYCORP Wannenträger**  
STANDARD AUSFÜHRUNG

Gesamthöhe: 18 cm

Art.Nr. ST\_RED\_PG02 229,-

Ablaufgarnitur für flache Duschwannen mit Ø 90 mm verwenden

**POLYCORP Wannenträger**  
STANDARD AUSFÜHRUNG

Gesamthöhe: 18 cm

Art.Nr. ST\_RED\_PG02 229,-

# RECHTECKDUSCHWANNEN

## F 100

Art.Nr. 372..

Abmessungen in cm:  
Länge Breite Innenhöhe  
100 100 6

Wannenrand: 2,5 Gesamthöhe: 11

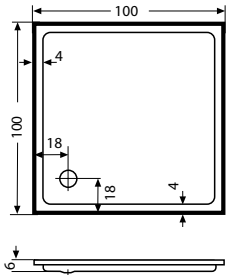

**WEISS\*** 799,-  
FARBEN 959,-



## F 100x80

Art.Nr. 377..

Abmessungen in cm:  
Länge Breite Innenhöhe  
100 80 6

Wannenrand: 2,5 Gesamthöhe: 11

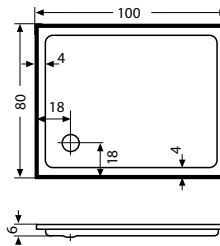

**WEISS\*** 799,-  
FARBEN 959,-



Ablaufgarnitur für flache Duschwannen mit Ø 90 mm verwenden

Ablaufgarnitur für flache Duschwannen mit Ø 90 mm verwenden

POLYCORP Wannenträger  
STANDARD AUSFÜHRUNG  
Gesamthöhe: 18 cm

Art.Nr. ST\_RED\_PG04 335,-

POLYCORP Wannenträger  
STANDARD AUSFÜHRUNG  
Gesamthöhe: 18 cm

Art.Nr. ST\_RED\_PG04 335,-

## F 100x90

Art.Nr. 378..

Abmessungen in cm:  
Länge Breite Innenhöhe  
100 90 6

Wannenrand: 2,5 Gesamthöhe: 11

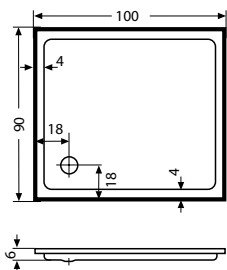

**WEISS\*** 839,-  
FARBEN 1.007,-



## F 120x90

Art.Nr. 379..

Abmessungen in cm:  
Länge Breite Innenhöhe  
120 90 6

Wannenrand: 2,5 Gesamthöhe: 11

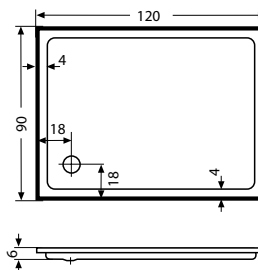

**WEISS\*** 899,-  
FARBEN 1.079,-



Ablaufgarnitur für flache Duschwannen mit Ø 90 mm verwenden

Ablaufgarnitur für flache Duschwannen mit Ø 90 mm verwenden

POLYCORP Wannenträger  
STANDARD AUSFÜHRUNG  
Gesamthöhe: 18 cm

Art.Nr. ST\_RED\_PG04 335,-

POLYCORP Wannenträger  
STANDARD AUSFÜHRUNG  
Gesamthöhe: 18 cm

Art.Nr. ST\_RED\_PG05 378,-

## ZUBEHÖR RECHTECKDUSCHWANNEN

Montagewinkel Art.Nr. 80000 per Garn. 67,-  
Stellfüße 10-14 cm Art.Nr. 82000 per Garn. 76,-  
weiteres Zubehör siehe ab Seite 8

\*Alle Artikel in weiß (21) sind lagernd und sofort ab Werk verfügbar

## DICHTBAND FÜR POLYCORP WANNENTRÄGER

Aufpreise für  
AURORA 120, F 80, F 90, F 90x75, F 90x80, F 100, F 100x80, F 100x90,  
F 120x90

Dichtband auf 2 Seiten Art.Nr. ST\_DB\_KL\_2 € 108,-  
Dichtband auf 3 Seiten Art.Nr. ST\_DB\_KL\_3 € 131,-  
Dichtband auf 4 Seiten Art.Nr. ST\_DB\_KL\_4 € 156,-



Das Dichtband entspricht der ÖNORM B 3407  
(zur geeigneten Verbundabdichtung)

# POLYPEX PROJEKT DUSCH- UND BADEWANNEN

## flach - flacher - am flachesten

Diese extraflachen Projekt Acryl-Brausetassen können ganz einfach mit Schaum oder Fliesenkleber auf den Estrich geklebt werden. POLYPEX Spezial-Hartschaum gibt den Duschwannen Stabilität und ermöglicht neben der bodenbündigen Einbauvariante auch den Einbau auf dem fertigen Boden.

Es werden keine Montagerahmen oder Stellfüße mehr benötigt.



### PROJEKT 80

Größe: 80x80x02 cm

WEISS

499,-

Art.Nr. 50621

Abmessungen in cm:

Länge Breite Innenhöhe

80 80 3

Wannenrand: 4 Gesamthöhe: 5

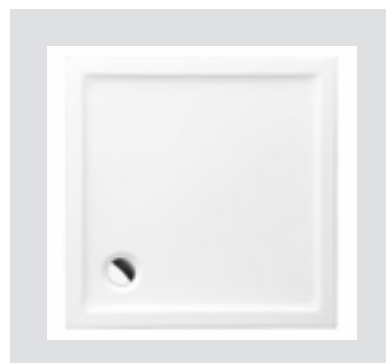
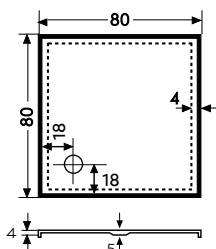

Mindestabnahmemenge von 5 Stück

### PROJEKT 90

Größe: 90x90x02 cm

WEISS

549,-

Art.Nr. 50721

Abmessungen in cm:

Länge Breite Innenhöhe

90 90 3

Wannenrand: 4 Gesamthöhe: 5

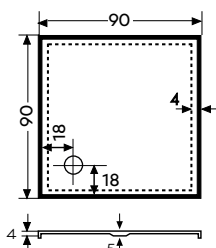

Aufpreis für Dichtband auf 4 Seiten € 103,-

## Produktbeschreibung

DUSCH- UND BADEWANNE gefertigt nach EN 249

- Ablauf für bodenebenen Einbau der Ablaufgarnitur
- Ablaufgarnitur oder Ablaufbox für flache Duschwannen mit  $\varnothing$  90 mm verwenden
- Hinterseite vollflächig GFK-verstärkt
- Modell: PROJEKT 80, 90
- Sanitärfarbe: WEISS

### PROJEKT 1700

Art.Nr. 50421

WEISS

669,-

Abmessungen in cm:

Länge Breite Innenhöhe

170 75 42

$\varnothing$  Fassungsvermögen: 120 L

Wannenrand: 2,5 Gesamthöhe: 46

Gewicht: 25 kg

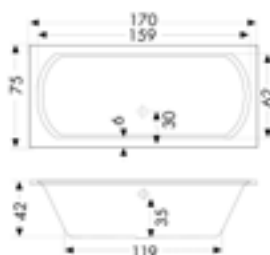

Mindestabnahmemenge von 5 Stück

### PROJEKT 1800

Art.Nr. 50521

WEISS

699,-

Abmessungen in cm:

Länge Breite Innenhöhe

180 80 43

$\varnothing$  Fassungsvermögen: 135 L

Wannenrand: 2,5 Gesamthöhe: 47

Gewicht: 27 kg

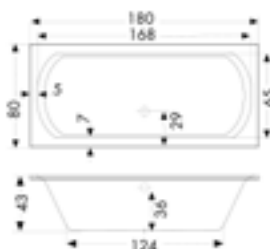

Nur POLYPEX Montagezubehör verwenden.

Wir empfehlen eine handelsübliche Ab- und Überlaufgarnitur mit H-Dichtung für Normalwannen.

PROJEKT: RG 6

# POLYPEX AMBIENTE

## Das außergewöhnliche Gestaltungselement

Mit Hilfe von POLYPEX AMBIENTE kann man im Bad eine sehr besondere Atmosphäre schaffen. Es ermöglicht Individualität zu zeigen oder einen Bereich sichtbar hervorzuheben.

Gestaltbar sind die Duschrückwände, die Wannenumrandungen oder die Wand- und Sockelverkleidungen.

Folgende Möglichkeiten stehen Ihnen zur Verfügung:

### AMBIENTE UNIFARBEN

Größe: *individuell* nach Maß

Maximale Größe:

Höhe Breite  
280 180

Art.Nr. 830..

#### Farbauswahl

Code	Bezeichnung	Preis/m <sup>2</sup>
21	<b>weiß</b>	216,-
01	manhattan	261,-
22	bahambeige	261,-
32	pergamon	261,-
40	jasmin matt	261,-
47	edelweiß matt	261,-
70	saharabeige matt	261,-
71	vulkangrau matt	261,-
72	magmabraun matt	261,-
73	umbrabraun matt	261,-
74	schiefer matt	261,-
75	jetstone matt	261,-
91	steinoptik soft weiß*	261,-
92	steinoptik soft schiefer*	261,-

\*steinoptik soft weiß, steinoptik soft schiefer  
max. Höhe 260 cm, max. Breite 100cm

Aufpreis für Zuschnitte nach Maß

bis zu je 3 Platten/  
jede weiteren 3 Platten

Art.Nr. 83100

66,-

### AMBIENTE Fotodruck

Größe: *individuell* nach Maß

Maximale Größe:

Höhe Breite  
280 180

Art.Nr. 830..

#### Motivauswahl

Code	Bezeichnung	Preis/m <sup>2</sup>
60	individuell* exklusive Lizenzkosten	495,-
61	marmor schwarz	495,-
62	marmor weiß	495,-

### AMBIENTE UNIFARBEN

Größe: *Standard*

Fixe Größe:

Höhe Breite  
200 150

Art.Nr. 833..

#### Farbauswahl

Code	Bezeichnung	Preis/Platte
21	<b>weiß</b>	565,-
01	manhattan	679,-
22	bahambeige	679,-
32	pergamon	679,-
40	jasmin matt	679,-
47	edelweiß matt	679,-
70	saharabeige matt	679,-
71	vulkangrau matt	679,-
72	magmabraun matt	679,-
73	umbrabraun matt	679,-
74	schiefer matt	679,-
75	jetstone matt	679,-

### AMBIENTE Steinoptik soft

Größe: Höhe: 260 cm Breite: 100 cm

Art.Nr. 833..

91	steinoptik soft weiß	679,-
92	steinoptik soft schiefer	679,-

**ACHTUNG:** Ambiente Steinoptik Soft Platten dürfen nur mit **640 Dichtkleber** geklebt werden.

\*Rechtlicher Hinweis: Für Foto- bzw. Bildmaterial aus dem Internet können unter Umständen Lizenzgebühren fällig werden. POLYPEX übernimmt keine Haftung für die Verwendung und Verarbeitung von kundenseitig beige-stelltem Foto- bzw. Bildmaterial, für welches keine Lizenzkosten bezahlt wurden.

\*erforderliche Qualität: Auflösung mind. 300 dpi, Dateigröße mindestens 30 x 30 cm für eine Plattengröße 1,5 x 1,5 m.

# POLYPEX AMBIENTE

## ZUBEHÖR Profile

### Abschlussprofil



Aluminium silber eloxiert  
Länge 2,7 m (kein Zuschnitt)

silber Art.Nr. 83700 36,-

### Außeneckprofil

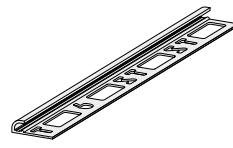

Aluminium silber eloxiert  
Länge 2,7 m (kein Zuschnitt)

silber Art.Nr. 83500 41,-

### Eckprofil

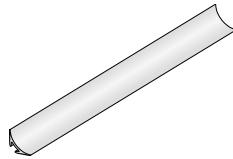

Inliner Profil Aluminium silber  
eloxiert  
Länge 3 m (kein Zuschnitt)

silber Art.Nr. 83800 41,-

### Mittelprofil (T-Profil)

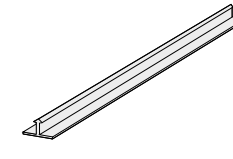

Profil Aluminium silber eloxiert  
Länge 2,7 m (kein Zuschnitt)

silber Art.Nr. 83600 41,-

## ZUBEHÖR Kleb- & Dichtstoffe, Reinigungs- & Haftmittel

### Dichtkleber 640



Neutraler Kraftkleber für POLYPEX AMBIENTE mit hoher Anfangsklebkraft und schneller Aushärtung. Absolut witterungsbeständig, frei von Silikon, Isocyanaten und Lösungsmittel.

Kartusche 310 ml  
1x Kartusche reicht für ca. 1 m<sup>2</sup>

Kartusche Art.Nr. 83900 25,-

### Acrylglasdichtstoff 400



Geruchsneutraler Silikondichtstoff für POLYPEX AMBIENTE für transparente Fugen und Innenecken

Kartusche 310 ml

Kartusche Art.Nr. 83910 14,-

### Natursteinsilikon 440 Färbig



Individuell an die POLYPEX AMBIENTE Farbenwelt ( Farbcode: siehe Ausklapper) angepasstes Silikon;  
Lieferzeit: 7 Werktage

Kartusche 310 ml

Kartusche Art.Nr. 83920.. 46,-

### Grundreiniger 828



Zum Reinigen von POLYPEX AMBIENTE nach Entfernen der Folie.

Spraydose 400 ml

Dose Art.Nr. 83930 14,-

### Primer 40



Zur Reinigung von Oberflächen und Verbesserung der Haftung von Silikon und Hybridichtungsmassen auf nichtsaugenden Oberflächen. Kein Ablüften erforderlich.

Kartusche 300 ml

Dose Art.Nr. 83940 33,-

### Kraft Kleber 655



Neutraler Kraftkleber für unsere PEXStone Duschtassen mit hoher Anfangsklebkraft und schneller Aushärtung. Absolut witterungsbeständig, frei von Silikon, Isocyanaten und Lösungsmittel.

Kartusche 290 ml  
Eine Kartusche reicht für ca. 1 m<sup>2</sup>

Kartusche Art.Nr. 83902 25,-

Wir weisen darauf hin, dass das Rückwandsystem POLYPEX AMBIENTE **ausschließlich** mit diesen vorgegebenen Klebe- und Dichtstoffe bzw. Reinigungsmittel / Haftmittel verarbeitet werden dürfen.

Bei der Verarbeitung mit Fremdprodukten (Kleber, Dichtstoffe, Reinigungs- und Haftmittel) dürfen **keine Gewährleistungsansprüche geltend gemacht werden.**

# POLYPEX ZUSATZLEISTUNGEN

## MONTAGESERVICE für Ambiente Gestaltungselemente

Serviceleistungen sind Nettopreise. Montageservice nur für Österreich gültig. Preise ohne Klebstoffe, Silikon etc.!

Anfahrtpauschale	Art.Nr. POL_Z0001	93,-
Montage 1. Element <i>(bis max. 1500x2000 mm oder max. 3 m<sup>2</sup> inkl. Bohrung vor Ort)</i>	Art.Nr. POL_Z0010	489,-
Montage jedes weitere Element <i>(bis max. 1500x2000 mm oder max. 3 m<sup>2</sup> inkl. Bohrung vor Ort)</i>	Art.Nr. POL_Z0020	226,-
Mehrpreis für Sondermaße & Übergröße <i>(pro Element inkl. Kleber ab 3 m<sup>2</sup>)</i>	Art.Nr. POL_Z0040	108,-
Aufmaß	Preis auf Anfrage	

Wir weisen darauf hin, dass für die Montage von POLYPEX Ambiente die Wände eben und tragfähig sein müssen und ein Dichtanstrich vorhanden sein muss. Unebenheiten von mehr als 3 mm müssen bauseits ausgeglichen werden.  
Achtung! Diese Vorarbeiten werden NICHT vom Montageteam übernommen.

## Wichtige Informationen für Endkunden

Garantieanspruch besteht nur bei Einbau mit original POLYPEX-Stellfüßen und/oder Montagewinkel.

POLYPEX gewährt 5 Jahre Garantie auf Badewannen und Duschtassen bei Einbau durch den konzessionierten Installateur.  
Auf die Whirlpooltechnik gibt es eine Garantie von 2 Jahren.

# POLYCORN WANNENTRÄGER



Der POLYCORN Wannenträger ist für viele Bade- und Duschwannenmodelle von POLYPEX erhältlich. (Ausnahme Whirlpool, und freistehende Wannen). Der Wannenträger ist nicht einzeln erhältlich sondern nur in Kombination mit Badewanne und Duschwanne. Der POLYCORN Wannenträger passt sich exakt der Wanne an und verbindet sich fix mit dieser. Aus diesem Grund handelt es sich um eine Sonderanfertigung und kann daher weder storniert noch retour gegeben werden.

## IHRE VORTEILE AUF EINEN BLICK:



### Dichtband

Das direkt eingeschäumte Dichtband wird mit einer flüssigen Dichtfolie eingestrichen und zur Wand hin aufgeklappt. Dadurch wird ein Durchsickern von Feuchtigkeit entlang der Badewanne verhindert.

### Fester exakter Halt

Die Randverstärkung erhöht die Stabilität der Badewanne und verleiht der Wanne besonders exakten und festen Halt.

### Wärme- und Lärmdämmung

Das Innenteil besteht aus Polyurethan- Weichschaumstoff, dieser passt sich optimal an die Wanne an und sorgt für ausgezeichnete Wärmedämmung und Schallschutz.

## VIelfalt im Bad - POLYCORN SONDERLÖSUNGEN

Wir bieten Wannenträger in allen denkbaren Wunschformen an. Einfach mit dem gewünschten Zusatzelement bestellen. Weitere Möglichkeiten auf Anfrage.



Vorbau 8 cm

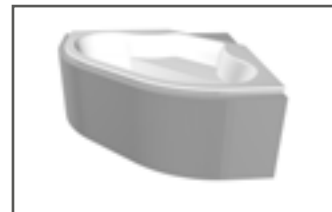

PU Eck für Eckwannen



PU Eck für Ovalwannen und QUATTRO SOFT



Anbau quer- und längsseitig für Rechteckwannen



Sockel für Ovalwannen, Eckwannen und Rechteckwannen

Fußeintritt Höhe: 10 cm, Tiefe: 8 cm

Preise und Artikelnummern sind bei jeweiligem Artikel angeführt.

### Dichtband

Das direkt eingeschäumte Dichtband wird mit einer flüssigen Dichtfolie eingestrichen und zur Wand hin aufgeklappt. Dadurch wird ein Durchsickern von Feuchtigkeit entlang der Brausetasse verhindert.

### Saubere, schnelle und einfache Montage

Der POLYCORN Wannenträger ist extrem formstabil. Er wird nach den individuellen Gegebenheiten in Ihrem Bad gefertigt und in einem Stück geliefert. Eine Ummauerung, aufwändige Arbeitsschritte, Schmutz und Staub entfallen beim Einbau.

### Individuelle Anfertigung

Der POLYCORN Wannenträger gleicht Unregelmäßigkeiten im Boden oder in Nischen perfekt aus. Die Steher werden auf die gewünschte Fliesenhöhe zugeschnitten.

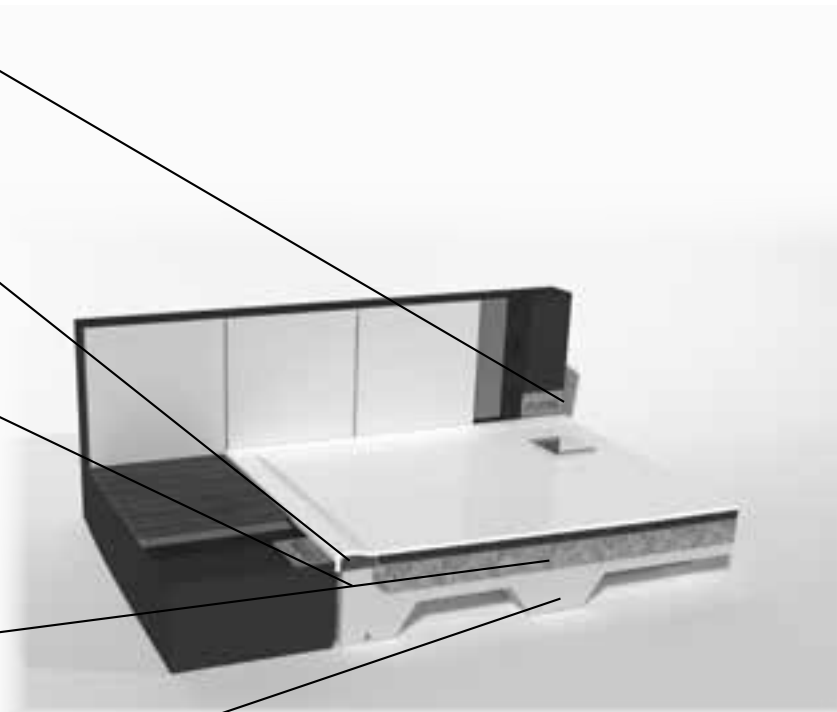

## DICHTBAND FÜR POLYCORN WANNENTRÄGER

- Ideale Verbundabdichtung gemäß ÖNORM-Empfehlung
- Getestet & bewährt auch im klinischen Sanitärbereich
- Geeignet für alle gängigen POLYPEX Produkte. Schluss mit Schimmel & schädigender Feuchtigkeit in der Bausubstanz
- Garantiert ein Badleben lang

### Aufpreise Dichtband für Duschwannen bis 120 x 100 cm

Dichtband auf 2 Seiten Art.Nr. ST_DB_KL_2	€ 108,-
Dichtband auf 3 Seiten Art.Nr. ST_DB_KL_3	€ 131,-
Dichtband auf 4 Seiten Art.Nr. ST_DB_KL_4	€ 156,-

### Aufpreise Dichtband für Bade- und Duschwannen ab 120 x 100 cm

Dichtband auf 2 Seiten Art.Nr. ST_DB_GR_2	€ 131,-
Dichtband auf 3 Seiten Art.Nr. ST_DB_GR_3	€ 156,-
Dichtband auf 4 Seiten Art.Nr. ST_DB_GR_4	€ 180,-





## **Besuchen Sie POLYPEX in Wels.**

Einzigartig in Österreich präsentieren wir in unserem Schauraum eine Vielzahl an  
Wannenmodellen, Duschwannen und Zubehör.

Probeliegen ist die Devise.

Erfühlen Sie, wie nur wenige Zentimeter den Unterschied machen!  
Maßangaben sind zwar hilfreich für die Planung, allerdings wenig aussagekräftig  
über Liegekomfort und Wohlfühlfaktor in der Badewanne.

**Kompetente Beratung**

Geschulte Mitarbeiter beraten Sie gerne umfangreich und nehmen sich Zeit für Sie!

**Willkommen während unserer Öffnungszeiten**

Mo - Do 7.30-12.00 u. 12.30-16.30 Uhr Fr: 7.00-13.00 Uhr

Für Whirlpoolberatungen bitten wir höflich um Terminvereinbarung.

Tel. +43 (0)7242 / 43 057-0

[info@polypex.at](mailto:info@polypex.at)

# Die Farbenwelt von POLYPEX

Sie können jedes POLYPEX Produkt in diesen 12 Glanz- und 8 Mattfarben wählen.  
Bei POLYPEX AMBIENTE Paneelen stehen alle Mattfarben auch glänzend zur Verfügung.

## MATT-/GLANZFARBEN

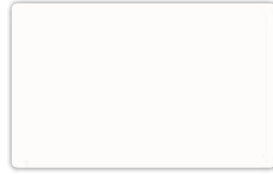

47: edelweiss

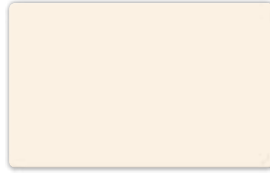

40: jasmin



70: saharabeige



71: vulkangrau



72: magmabraun



73: umbrabraun



74: schiefer



75: jetstone

## GLANZFARBEN

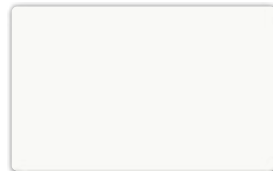

21: weiss

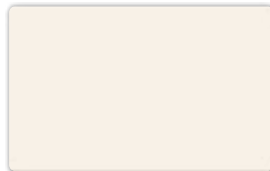

32: pergamon

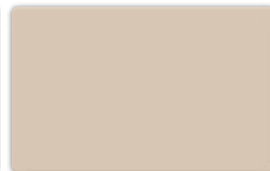

22: bahamabeige



01: manhattan

## STEINOPTIK SOFT



91: steinoptik soft weiss



92: steinoptik soft schiefer

## FOTODRUCK STANDARD

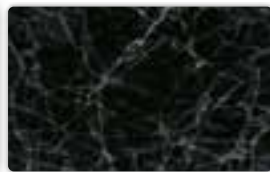

61: marmor schwarz

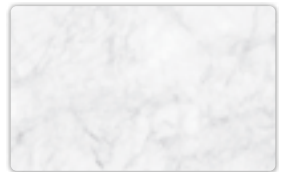

62: marmor weiss

# POLYPEX AMBIENTE

## FOTODRUCK INDIVIDUELL

60: Farbcode und Bezeichnung bitte anführen



Bsp. 1



Bsp. 2



Bsp. 3



Bsp. 4



Bsp. 5



Bsp. 6



Bsp. 7



Bsp. 8

Ihr individuelles Foto



## POLYPEX GmbH

Zentrale und Schauraum

Linzer Straße 246  
A-4600 Wels

[www.polypex.at](http://www.polypex.at)  
[www.badplaner.at](http://www.badplaner.at)  
[info@polypex.at](mailto:info@polypex.at)

### Unsere Öffnungszeiten

Mo - Do 7.30-12.00 u. 12.30-16.30 Uhr

Fr: 7.00-13.00 Uhr

### Rufen Sie uns an.

AT +43 7242 43057-0

DE +49 151 251 82 111

Preise EUR exkl. MWSt.  
Nur für den Fachhandel.  
Es gelten unsere AGBs  
(siehe [www.polypex.at](http://www.polypex.at))  
Gültig von 01.01. bis 31.12.2024.  
Technische Änderungen, Satz-  
und Druckfehler vorbehalten.